



# ОГНЕЗАЩИТНЫЕ МАТЕРИАЛЫ И СИСТЕМЫ

Решения для защиты зданий и сооружений



## СИСТЕМЫ

ВЕРТИКАЛЬНЫЕ  
ОГРАЖДАЮЩИЕ  
КОНСТРУКЦИИ

1

## ПЕРЕГОРОДКИ

Перегородка С 131.1	06
Перегородка С 132	07
Перегородка С 361.1	08
Перегородка С 362.1	09
Противодымный экран	10
Противопожарная стена REI 180	11

2

## ОБЛИЦОВКИ

Облицовка С 666.1	14
Облицовка С 667.1	15
Облицовка С 685	16
Облицовка С 686	17

3

## ШАХТНЫЕ СТЕНЫ

Система шахтных стен СШ 512, СШ 532	20
Система шахтных стен СШ 533	21

ГОРИЗОНТАЛЬНЫЕ  
ОГРАЖДАЮЩИЕ  
КОНСТРУКЦИИ

4

## ПОДВЕСНЫЕ ПОТОЛКИ

Потолок подвесной П 232	24
Потолок подвесной П 112.2	25
Потолок подвесной П 282	26
Противопожарное перекрытие REI 150	27

5

ОГНЕЗАЩИТНАЯ ОБЛИЦОВКА  
МЕТАЛЛОКОНСТРУКЦИЙ

Облицовка каркасная	30
Облицовка бескаркасная	31

6

ЗАЩИТА ИНЖЕНЕРНЫХ  
КОММУНИКАЦИЙ

Кабельный короб каркасный	34
Кабельный короб бескаркасный	35

## МАТЕРИАЛЫ

7

## ЛИСТОВЫЕ МАТЕРИАЛЫ

КНАУФ-Файерборд	36
КНАУФ-суперлист НГ	36
АКВАПАНЕЛЬ® Цементные плиты	36
КНАУФ-лист Сапфир	37
КНАУФ-лист Шахтный	37

## ШПАКЛЕВКИ

Шпаклевка КНАУФ-Фуген	37
Шпаклевка КНАУФ-Унихард	37





## ВЕРТИКАЛЬНЫЕ ОГРАЖДАЮЩИЕ КОНСТРУКЦИИ. ПЕРЕГОРОДКИ

- > с однослойными обшивками из негорючих плит КНАУФ-Файерборд на одинарном стальном каркасе С 131.1
06
- > с двухслойными обшивками из КНАУФ-листов и негорючих плит КНАУФ-Файерборд на одинарном стальном каркасе С 132
07
- > с однослойными обшивками из КНАУФ-суперлистов НГ на одинарном стальном каркасе С 361.1
08
- > с двухслойными обшивками из КНАУФ-суперлистов НГ на одинарном стальном каркасе С 362.1
09
- > Противодымный экран (подвесная перегородка) с однослойными обшивками из негорючих плит КНАУФ-Файерборд на одинарном стальном каркасе SL 03
10
- > Противопожарная стена REI 180 (противопожарная преграда) с трёх-слойными обшивками из негорючих КНАУФ-суперлистов НГ на одинарном стальном каркасе из термопрофилей
11

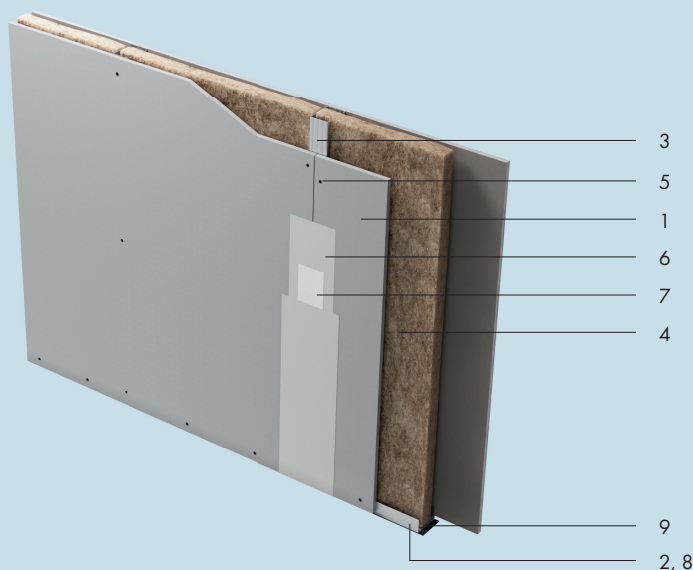

## С 131.1 Перегородка

с однослойными обшивками из негорючих плит КНАУФ-Файерборд на одинарном стальном каркасе

### Описание

- Применяется на путях эвакуации и в зальных помещениях в зданиях различного функционального назначения, этажности и вместимости, в других помещениях, где согласно требованиям пожарной безопасности предусмотрено применение негорючих строительных материалов (НГ).
- Данные требования приведены в табл. 28 и 29 Приложения к Федеральному закону Российской Федерации от 22 июля 2008 г. № 123-ФЗ «Технический регламент о требованиях пожарной безопасности».

- Масса 1 м<sup>2</sup>: около 25 кг
- Максимальная высота перегородки: до 8 м\*
- Толщина перегородки: от 75 до 125 мм
- Индекс звукоизоляции, R<sub>w</sub>: до 51 дБ
- Предел огнестойкости: EI 60

\* В зависимости от типоразмера профилей каркаса или шага стоек.

№	Наименование	Ед. изм.	Кол-во на м <sup>2</sup>
1	Негорючая плита КНАУФ-Файерборд 12,5 мм	м <sup>2</sup>	2,0
2	КНАУФ-профиль ПН 50×40 (75×40, 100×40)	пог. м	0,7
3	КНАУФ-профиль ПС 50×50 (75×50, 100×50)	пог. м	2,0
4	Минеральная звукоизоляция КНАУФ Инсулейшн «Акустическая перегородка» – AS/AR	м <sup>2</sup>	1,0
5	КНАУФ-шуруп TN 25	шт.	29 [34]
6	Шпаклевка гипсовая КНАУФ для стыков	кг	0,1
7	КНАУФ-лента армирующая	пог. м	1,5
8	КНАУФ-дюбель-гвоздь 6×40	шт.	1,6
9	Лента уплотнительная КНАУФ-Дихтунгсбанд Профи	пог. м	1,2
10*	КНАУФ-профиль ПУ	шт.	**

\* Позиция на рисунке не показана.

\*\* По потребности заказчика.

() В скобках даны варианты комплектующих изделий.

[] В скобках даны значения для случая, когда высота перегородки превышает длину плиты.

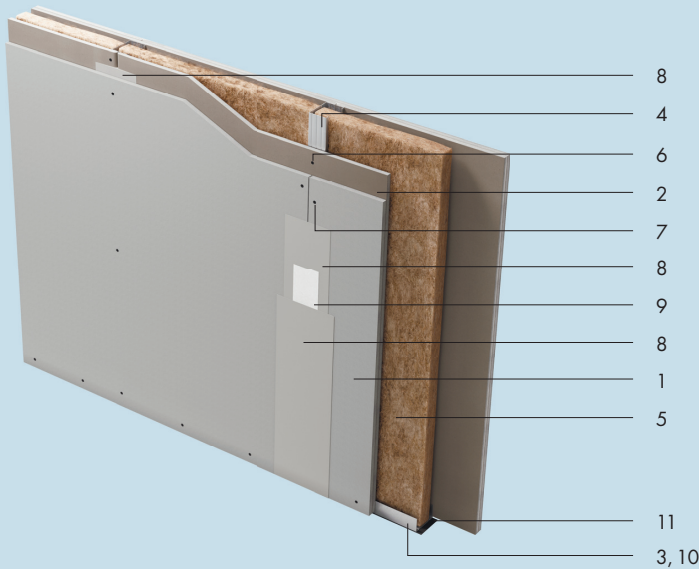

## C 132 Перегородка

с двухслойными обшивками из КНАУФ-листов и негорючих плит КНАУФ-Файерборд на одинарном стальном каркасе

### Описание

- Применяется на путях эвакуации и в зальных помещениях в зданиях различного функционального назначения, этажности и вместимости, в других помещениях, где согласно требованиям пожарной безопасности предусмотрено применение негорючих строительных материалов (НГ).
- Данные требования приведены в табл. 28 и 29 Приложения к Федеральному закону Российской Федерации от 22 июля 2008 г. № 123-ФЗ «Технический регламент о требованиях пожарной безопасности».

- Масса 1 м<sup>2</sup>: около 45 кг
- Максимальная высота перегородки: до 9 м\*
- Толщина перегородки: 100-150 мм\*
- Индекс звукоизоляции,  $R_w$ : до 56 дБ
- Предел огнестойкости: EI 90\*\*

\* В зависимости от типоразмера профилей каркаса или шага стоек.

\*\* При использовании минераловатной изоляции плотностью не менее 15 кг/м<sup>3</sup>.

№	Наименование	Ед. изм.	Кол-во на м <sup>2</sup>
1	Негорючая плита КНАУФ-Файерборд 12,5 мм	м <sup>2</sup>	1,0
2	КНАУФ-лист (ГСП-А, ГСП-НЗ, ГСП-DF) 12,5 мм	м <sup>2</sup>	3,0
3	КНАУФ-профиль ПН 50×40 (75×40, 100×40)	пог. м	0,7
4	КНАУФ-профиль ПС 50×50 (75×50, 100×50)	пог. м	2,0
5	Негорючая минераловатная звукоизоляция КНАУФ Инсулейшн «Акустическая перегородка» – AS/AR	м <sup>2</sup>	1,0
6	КНАУФ-шуруп TN 25	шт.	13 [14]
7	КНАУФ-шуруп TN 35	шт.	29 [30]
8	Шпаклевка гипсовая КНАУФ для стыков	кг	0,9
9	КНАУФ-лента армирующая	пог. м	1,5
10	КНАУФ-дюбель-гвоздь 6×40	шт.	3,0
11	Лента уплотнительная КНАУФ-Дихтунгсбанд Профи	пог. м	1,2
12*	КНАУФ-профиль ПУ	шт.	**

\* Позиция на рисунке не показана.

\*\* По потребности заказчика.

() В скобках даны варианты комплектующих изделий.

[] В скобках даны значения для случая, когда высота перегородки превышает длину плиты.

1

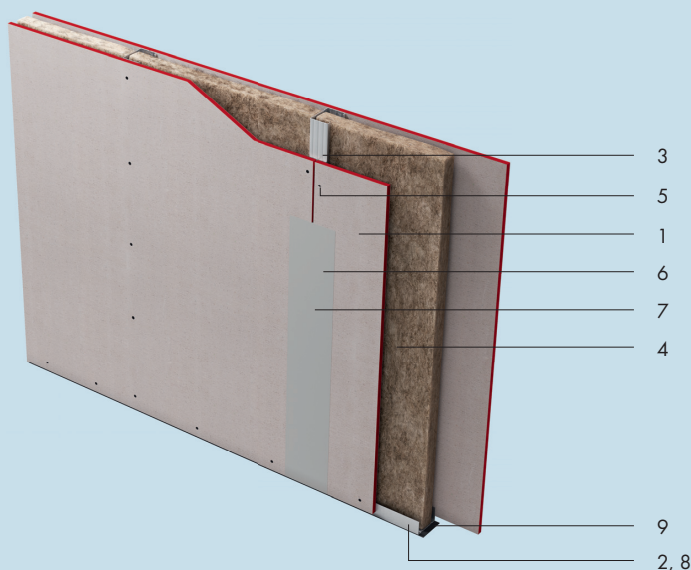

## C 361.1 Перегородка

с однослойными обшивками из КНАУФ-суперлистов НГ на одинарном стальном каркасе

### Описание

- Применяется на путях эвакуации и в зальных помещениях в зданиях различного функционального назначения, этажности и вместимости, в других помещениях, где согласно требованиям пожарной безопасности предусмотрено применение негорючих строительных материалов (НГ).
- Данные требования приведены в табл. 28 и 29 Приложения к Федеральному закону Российской Федерации от 22 июля 2008 г. № 123-ФЗ «Технический регламент о требованиях пожарной безопасности».
- Для перегородок с повышенными требованиями к прочности и звукоизоляции, в неотапливаемых помещениях с сухим, нормальным и влажным влажностным режимами согласно СП 50.13330.2012 «Тепловая защита зданий».

- Масса 1 м<sup>2</sup>: около 37 кг
- Максимальная высота перегородки: до 8 м\*
- Толщина перегородки: от 75 до 125 мм\*
- Индекс звукоизоляции, R<sub>w</sub>: до 52 дБ
- Предел огнестойкости: EI 45\*\*

\* В зависимости от типоразмера профилей каркаса или шага стоек.

\*\* При использовании минераловатной изоляции плотностью не менее 15 кг/м<sup>3</sup>.

№	Наименование	Ед. изм.	Кол-во на м <sup>2</sup>
1	КНАУФ-суперлист НГ (ГВЛВ НГ) 12,5 мм	м <sup>2</sup>	2,0
2	КНАУФ-профиль ПН 50×40 (75×40, 100×40)	пог. м	0,7 [1,3]
3	КНАУФ-профиль ПС 50×50 (75×50, 100×50)	пог. м	2,0
4	Минеральная звукоизоляция КНАУФ Инсулейшн «Акустическая перегородка» – AS/AR	м <sup>2</sup>	1,0
5	КНАУФ-шуруп MN 25	шт.	29 [34]
6	Шпаклевка гипсовая КНАУФ для стыков	кг	0,6
7	КНАУФ-лента армирующая	пог. м	1,5
8	КНАУФ-дюбель-гвоздь 6×40	шт.	1,6
9	Лента уплотнительная КНАУФ-Дихтунгсбанд Профи	пог. м	1,2
10*	Грунтовка КНАУФ-Тифенгрунд	л	0,2

\* Позиция на рисунке не показана.

\*\* По потребности заказчика.

() В скобках даны варианты комплектующих изделий.

[] В скобках даны значения для случая, когда высота перегородки превышает длину плиты.



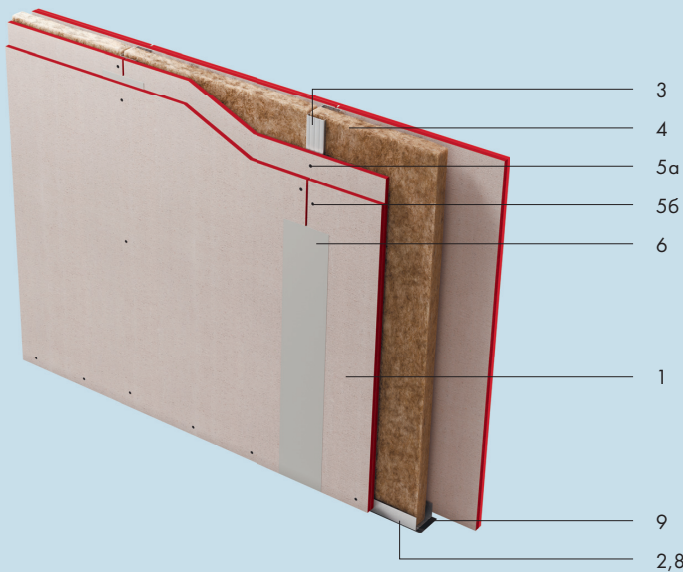

## C 362.1 Перегородка

двухслойными обшивками из КНАУФ-суперлистов НГ на одинарном стальном каркасе

### Описание

- Применяется на путях эвакуации и в зальных помещениях в зданиях различного функционального назначения, этажности и вместимости, в других помещениях, где согласно требованиям пожарной безопасности предусмотрено применение негорючих строительных материалов (НГ).
- Данные требования приведены в табл. 28 и 29 Приложения к Федеральному закону Российской Федерации от 22 июля 2008 г. № 123-ФЗ «Технический регламент о требованиях пожарной безопасности».
- Для перегородок с повышенными требованиями к прочности и звукоизоляции, в неотапливаемых помещениях с сухим, нормальным и влажным влажностным режимами согласно СП 50.13330.2012 «Тепловая защита зданий».

- Масса 1 м<sup>2</sup>: около 71 кг
- Максимальная высота перегородки: до 9 м\*
- Толщина перегородки: 100–150 мм\*
- Индекс звукоизоляции, R<sub>w</sub>: до 58 дБ\*\*
- Предел огнестойкости: EI 120\*\*\*

\* В зависимости от типоразмера профилей каркаса или шага стоек.

\*\* При использовании изоляции КНАУФ Инсулейшн «Акустическая перегородка».

\*\*\* При использовании минераловатной изоляции плотностью не менее 15 кг/м<sup>3</sup>.

№	Наименование	Ед. изм.	Кол-во на м <sup>2</sup>
1	КНАУФ-суперлист НГ (ГВЛВ НГ) 12,5 мм	м <sup>2</sup>	4,0
2	КНАУФ-профиль ПН 50×40 (75×40, 100×40)	пог. м	0,7 [1,3]
3	КНАУФ-профиль ПС 50×50 (75×50, 100×50)	пог. м	2,0
4	Минеральная звукоизоляция КНАУФ Инсулейшн «Акустическая перегородка» – AS/AR	м <sup>2</sup>	1,0
5а	КНАУФ-шуруп MN 25	шт.	13 [14]
5б	КНАУФ-шуруп MN 45	шт.	29
6	Шпаклевка гипсовая КНАУФ для стыков	кг	1,0
7*	КНАУФ-лента армирующая	пог. м	1,5
8	КНАУФ-дюбель-гвоздь 6×40	шт.	1,6
9	Лента уплотнительная КНАУФ-Дихтунгсбанд Профи	пог. м	1,2
10*	Грунтовка КНАУФ-Тифенгрунд	л	0,2
11*	КНАУФ-профиль ПУ	шт.	**
12*	КНАУФ-лента разделительная	пог. м	**

\* Позиция на рисунке не показана.

\*\* По потребности заказчика.

() В скобках даны варианты комплектующих изделий.

[] В скобках даны значения для случая, когда высота перегородки превышает длину плиты.

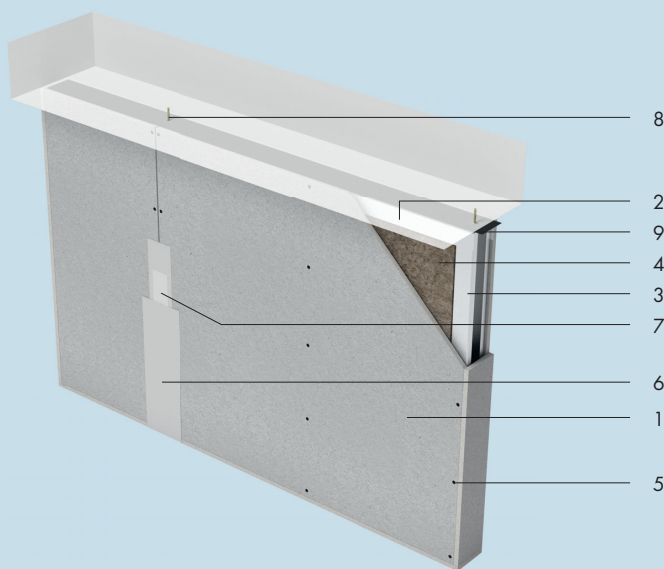

## SL 03 Противодымный экран

(подвесная перегородка)  
с однослойными обшив-  
ками из негорючих плит  
КНАУФ-Файерборд  
на одинарном стальном  
каркасе

### Описание

- Обеспечивает защиту людей на путях эвакуации и в безопасных зонах от воздействия опасных факторов пожара в течение времени, необходимого для эвакуации, или всего времени развития и тушения пожара посредством блокировки потоков дыма, ядовитых продуктов горения, угарных газов и теплового излучения, а также для направления дыма к системам дымоудаления.
- Применяется в промышленных и складских помещениях, парковках, жилых, спортивно-развлекательных и торговых комплексах.

- Масса 1 м<sup>2</sup>: около 26 кг
- Максимальная высота перегородки: до 5 м\*
- Толщина перегородки: 70 мм
- Индекс звукоизоляции, R<sub>w</sub>: до 51 дБ
- Предел огнестойкости: E 60\*\*

\* В зависимости от типоразмера профилей каркаса или шага стоек.

\*\* При использовании минераловатной изоляции плотностью не менее 15 кг/м<sup>3</sup>.

№	Наименование	Ед. изм.	Кол-во на м <sup>2</sup>
1	Негорючая плита КНАУФ-Файерборд 12,5 мм	м <sup>2</sup>	2,0
2	Профиль ЛСТК ПН 45х60х1,5мм	пог. м	1,2
3	Профиль ЛСТК ПС 45-41/45х1,5мм	пог. м	2,0
4	Минеральная звукоизоляция КНАУФ Инсулейшн «Акустическая перегородка» – AS/AR 50 мм	м <sup>2</sup>	1,0
5	КНАУФ-шуруп ТВ 3,5х 25	шт.	29
6	Шпаклевка гипсовая КНАУФ для стыков	кг	0,5
7	КНАУФ-лента армирующая	пог. м	1,5
8	КНАУФ-анкер-клин 6×40мм (6х60мм)	шт.	2,4 (2,4)
9	Лента уплотнительная КНАУФ-Дихтунгсбанд Профи	пог. м	1,2
10*	КНАУФ-профиль ПУ	шт.	**
11*	Винт HARPOON HGR-R 4,8×19	шт	10

\* Позиция на рисунке не показана.

\*\* По потребности заказчика.

() В скобках даны варианты комплектующих изделий.

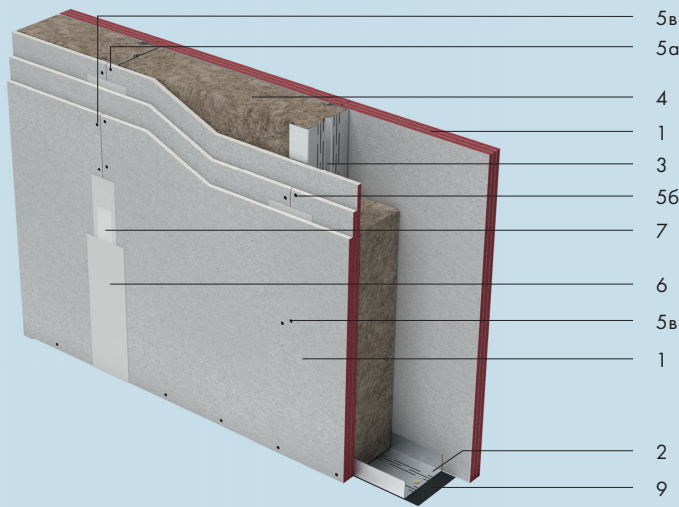

## Противопожарная стена REI 180

(противопожарная преграда) с трёхслойными обшивками из КНАУФ-суперлистов НГ на одинарном стальном каркасе из термопрофилей

### Описание

- Противопожарная преграда из негорючих материалов применяется внутри зданий и сооружений, для выделения пожарных отсеков, чтобы удерживать в любом из них очаг возгорания и не допустить распространения пожара в смежные помещения и этажи.
- Подходит для разделения помещений различных по классам функциональной пожарной опасности (например, складское помещение и торговый зал супермаркета).
- Требования к ограничению распространения пожара в зданиях, сооружениях и пожарных отсеках изложены в ст.88 Федерального закона 123-ФЗ «Технический регламент о требованиях пожарной безопасности».

- Масса 1 м<sup>2</sup>: около 97 кг
- Максимальная высота перегородки: до 12 м\*
- Толщина перегородки: от 225 мм
- Индекс звукоизоляции, R<sub>w</sub>: до 60 дБ
- Предел огнестойкости: REI 180\*\*

\* В зависимости от типоразмера профилей каркаса или шага стоек.

\*\* При использовании минераловатной изоляции плотностью не менее 40 кг/м<sup>3</sup>.

№	Наименование	Ед. изм.	Кол-во на м <sup>2</sup>
1	КНАУФ-суперлист НГ (ГВЛВ НГ) 12,5 мм	м <sup>2</sup>	6,0
2	Термопрофиль направляющий	пог. м	1,3
3	Термопрофиль стоечный	пог. м	2,5
4	Минеральная теплоизоляция, толщина 50 мм	м <sup>2</sup>	3,0
5а	КНАУФ-шуруп ТВ 3,9×25	шт.	13
5б	КНАУФ-шуруп ТВ 3,9×45	шт.	21
5в	КНАУФ-шуруп ХТВ 3,9×55	шт.	29
5г	Винт HARPOON HGP-R 4,8×19	шт.	10
6	Шпаклевка гипсовая КНАУФ для стыков	кг	1,4
7	КНАУФ-лента армирующая	пог. м	2,2
8*	КНАУФ-анкер-клин 6×60 мм	шт.	1,6
9	Лента уплотнительная КНАУФ-Дихтунгсбанд Профи	пог. м	1,2
10*	Грунтовка КНАУФ-Тифенгрунд	л	0,6
11*	КНАУФ-профиль ПУ	шт.	**
12*	КНАУФ-лента разделительная	пог. м	**

\* Позиция на рисунке не показана.

\*\* По потребности заказчика.

() В скобках даны варианты комплектующих изделий.





## ВЕРТИКАЛЬНЫЕ ОГРАЖДАЮЩИЕ КОНСТРУКЦИИ ОБЛИЦОВКИ

2

- > двухслойная из КНАУФ-суперлистов НГ  
на стальном каркасе С 666.1 14
- > трёхслойная из КНАУФ-суперлистов НГ  
на стальном каркасе С 667.1 15
- > однослойная из плит АКВАПАНЕЛЬ®  
Цементная плита Внутренняя на стальном  
каркасе, отнесенном от базовой стены С 685 16
- > двухслойная из плит АКВАПАНЕЛЬ®  
Цементная плита Внутренняя на стальном  
каркасе, отнесенном от базовой стены С 686 17

2

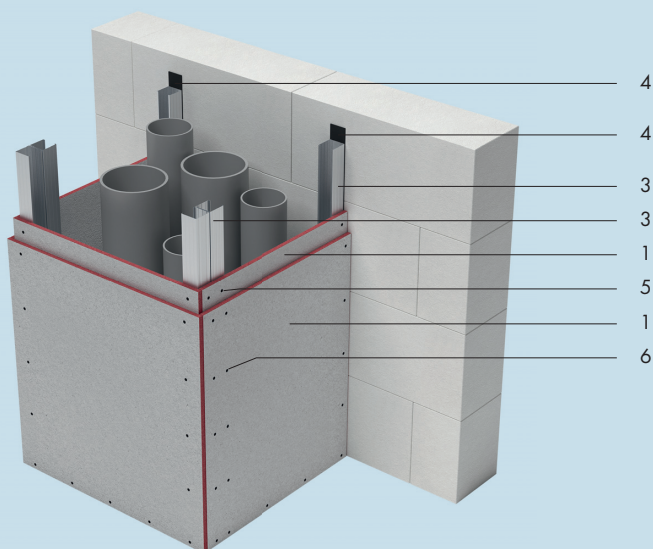

## С 666.1 Облицовка

двухслойная из КНАУФ-суперлистов НГ на стальном каркасе

### Описание

- Применяется в зданиях различного назначения, всех степеней огнестойкости, классов конструктивной и функциональной пожарной опасности.
- Обеспечивает противопожарную защиту шахт инженерных коммуникаций, путей эвакуации (в вестибюлях, лестничных клетках, лифтовых холлах).
- Применяются для огнезащиты конструкций, у которых собственный предел огнестойкости не соответствует проектным требованиям, а также в помещениях, в которых согласно требованиям нормативных документов в области пожарной безопасности допускается применение только негорючих (НГ) отделочных и облицовочных материалов.

- Максимальная высота облицовки: до 5,5 м\*
- Толщина конструкции: от 75 мм
- Масса 1 м<sup>2</sup> облицовки: около 37 кг\*\*
- Предел огнестойкости: EI 45

\* В зависимости от типоразмера профилей каркаса или шага стоек

\*\* Значения массы даны для конструкций обшивок с применением ГВЛВ НГ толщиной 12,5 мм.

№	Наименование	Ед. изм.	Кол-во на м <sup>2</sup>
1	КНАУФ-суперлист НГ 12,5 мм	м <sup>2</sup>	2,0
2*	КНАУФ-профиль ПН 50×40 (75×40, 100×40)	пог.м	0,7
3	КНАУФ-профиль ПС 50×50 (75×50, 100×50)	пог.м	2,0
4	Лента уплотнительная КНАУФ-Дихтунгсбанд Профи	пог.м	1,2
5	КНАУФ-шуруп MN 25	шт	8
6	КНАУФ-шуруп MN 35	шт	14
7*	КНАУФ-шуруп MN 55	шт	–
8*	Шпаклевка гипсовая КНАУФ для стыков	кг	0,6
9*	КНАУФ-лента армирующая	пог.м	0,75

\* Позиция на рисунке не показана.

() В скобках даны варианты комплектующих изделий.

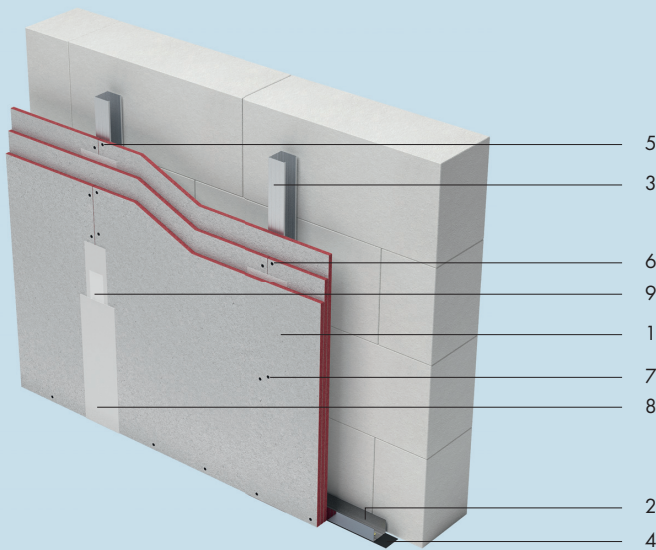

## С 667.1 Облицовка

трехслойная из КНАУФ-суперлистов НГ на стальном каркасе

### Описание

- Применяется в зданиях различного назначения, всех степеней огнестойкости, классов конструктивной и функциональной пожарной опасности.
- Обеспечивает противопожарную защиту шахт инженерных коммуникаций, путей эвакуации (в вестибюлях, лестничных клетках, лифтовых холлах).
- Применяются для огнезащиты конструкций, у которых собственный предел огнестойкости не соответствует проектным требованиям, а также в помещениях, в которых согласно требованиям нормативных документов в области пожарной безопасности допускается применение только негорючих (НГ) отделочных и облицовочных материалов.

- Максимальная высота облицовки: до 5,5 м\*
- Толщина конструкции: от 87,5 мм
- Масса 1 м<sup>2</sup> облицовки: около 54 кг\*\*
- Предел огнестойкости: EI 90

\* В зависимости от типоразмера профилей каркаса или шага стоек

\*\* Значения массы даны для конструкций обшивок с применением ГВЛВ НГ толщиной 12,5 мм.

№	Наименование	Ед. изм.	Кол-во на м <sup>2</sup>
1	КНАУФ-суперлист НГ 12,5 мм	м <sup>2</sup>	3,0
2	КНАУФ-профиль ПН 50×40 (75×40, 100×40)	пог. м	0,7
3	КНАУФ-профиль ПС 50×50 (75×50, 100×50)	пог. м	2,0
4	Лента уплотнительная КНАУФ-Дихтунгсбанд Профи	пог. м	1,2
5	КНАУФ-шуруп MN 25	шт.	6
6	КНАУФ-шуруп MN 35	шт.	8
7	КНАУФ-шуруп MN 55	шт.	14
8	Шпаклевка гипсовая КНАУФ для стыков	кг	0,6
9	КНАУФ-лента армирующая	пог. м	0,75

( ) В скобках даны варианты комплектующих изделий.

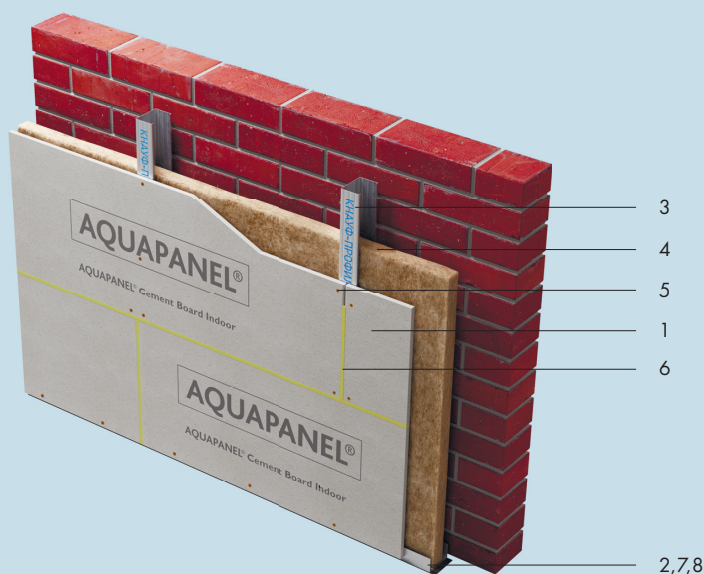

## С 685 Облицовка

однослойная из плит АКВАПАНЕЛЬ® Цементная плита Внутренняя на стальном каркасе, отнесенном от базовой стены

### Описание

- Применяется в помещениях различного назначения, как при реконструкции, так и в новом строительстве с целью отделки несущих конструкций, а также для улучшения тепло- и звукоизоляции помещений, преимущественно в случае, когда крепление к базовой стене затруднено.
- Поверхность облицовки предполагает последующую декоративную отделку, например облицовку плиткой или окраску, оклейку обоями, отделку декоративной штукатуркой.
- Рекомендуется использовать в помещениях с влажным, мокрым режимом эксплуатации и неотапливаемых.

- Масса 1 м<sup>2</sup>: около 20 кг
- Максимальная высота облицовки: до 4,5 м\*
- Предел огнестойкости: EI 15\*\*

\* В зависимости от типоразмера профилей и шага стоек.

\*\* При использовании минераловатной изоляции плотностью не менее 15 кг/м<sup>3</sup>.

№	Наименование	Ед. изм.	Кол-во на м <sup>2</sup>
1	АКВАПАНЕЛЬ® Цементная плита Внутренняя	м <sup>2</sup>	1,0
2	КНАУФ-профиль ПН 50×40 (75×40, 100×40)	пог. м	0,7
3	КНАУФ-профиль ПС 50×50 (75×50, 100×50)	пог. м	2,0
4	Негорючая минераловатная звукоизоляция КНАУФ Инсулейшн «Акустическая перегородка» – AS/AR	м <sup>2</sup>	1,0*
5	КНАУФ-шуруп SN 25	шт.	15
6	Клей для швов	мл	50
7	КНАУФ-дюбель-гвоздь 6×40	шт.	1,6
8	Лента уплотнительная КНАУФ-Дихтунгсбанд Профи	пог. м	1,2

\* По потребности заказчика.

() В скобках даны варианты комплектующих изделий.



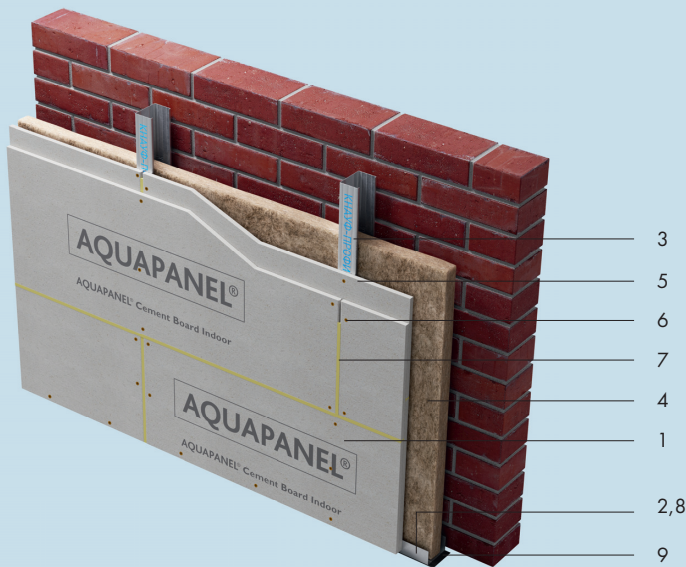

## С 686 Облицовка

двухслойная из плит АКВАПАНЕЛЬ® Цементная плита Внутренняя на стальном каркасе, отнесенном от базовой стены

### Описание

- Применяется в помещениях различного назначения, как при реконструкции, так и в новом строительстве с целью отделки несущих конструкций, а также для улучшения тепло- и звукоизоляции помещений, преимущественно в случае, когда крепление к базовой стене затруднено.
- Поверхность облицовки предполагает последующую декоративную отделку, например облицовку плиткой или окраску, оклейку обоями, отделку декоративной штукатуркой.
- Рекомендуется использовать в помещениях с влажным, мокрым режимом эксплуатации и неотапливаемых.

- Масса 1 м<sup>2</sup>: около 35 кг.
- Максимальная высота облицовки: до 4,6 м\*
- Предел огнестойкости: EI 45\*\*

\* В зависимости от типоразмера профилей каркаса или шага стоек.

\*\* При использовании минераловатной изоляции плотностью не менее 15 кг/м<sup>3</sup>.

№	Наименование	Ед. изм.	Кол-во на м <sup>2</sup>
1	АКВАПАНЕЛЬ® Цементная плита Внутренняя 12,5 мм	м <sup>2</sup>	2,0
2	КНАУФ-профиль ПН 50.4 (75×40, 100×40)	пог. м	0,7
3	КНАУФ-профиль ПС 50.5 (75×50, 100×50)	пог. м	2,0
4	Негорючая минераловатная звукоизоляция КНАУФ Инсулейшн «Акустическая перегородка» – AS/AR	м <sup>2</sup>	1,0*
5	КНАУФ-шуруп SN 25	шт.	15
6	КНАУФ-шуруп SN 39	шт.	15
7	Клей для швов	л	0,1
8	КНАУФ-дюбель-гвоздь 6×40	шт.	1,6
9	Лента уплотнительная КНАУФ-Дихтунгсбанд Профи	пог. м	1,2

\* По потребности заказчика.

() В скобках даны варианты комплектующих изделий.

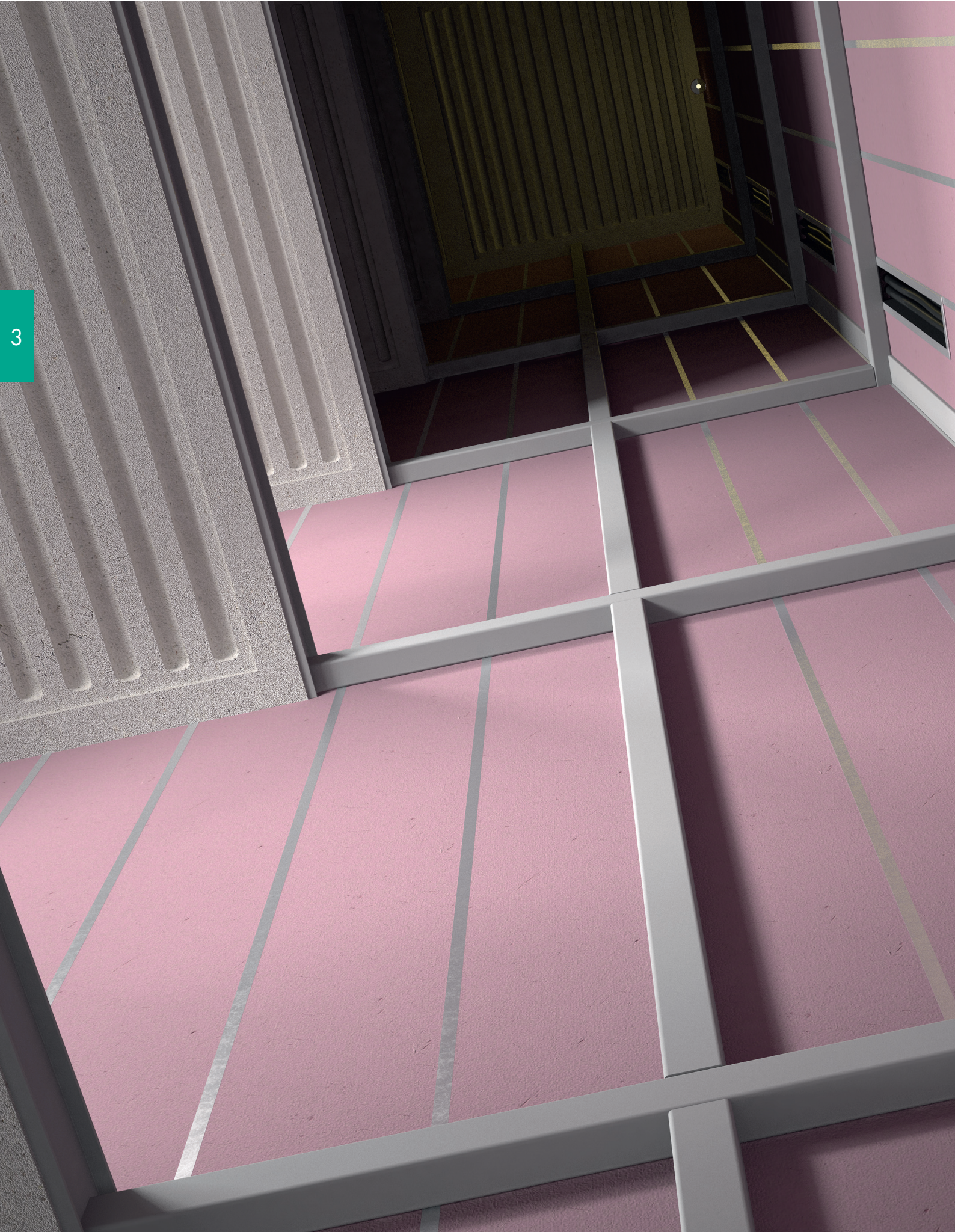



## ВЕРТИКАЛЬНЫЕ ОГРАЖДАЮЩИЕ КОНСТРУКЦИИ. СИСТЕМА ШАХТНЫХ СТЕН

3

- > с двухслойной обшивкой из КНАУФ-листов Сапфир или негорючей плиты КНАУФ-Файерборд, со стороны этажа на одинарном стальном каркасе СШ 512, СШ 532 20
- > с трехслойной обшивкой из негорючих плит КНАУФ-Файерборд со стороны этажа на одинарном стальном каркасе СШ 533 21

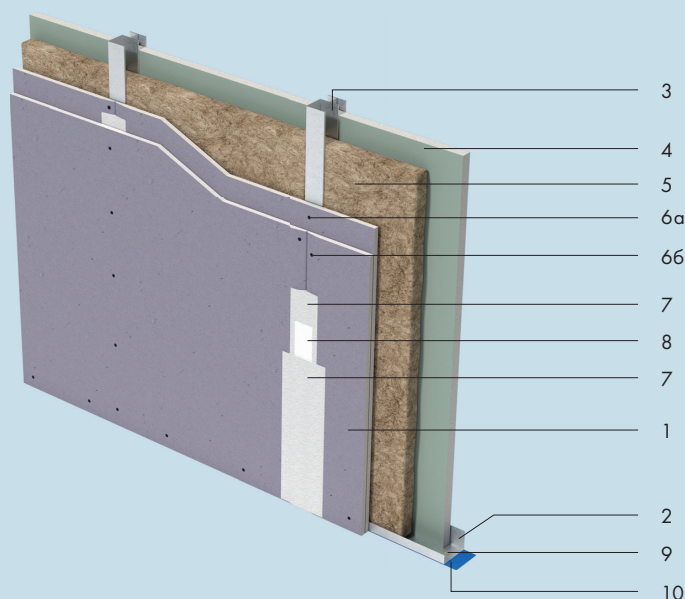

## СШ 512, СШ 532 Система шахтных стен

с двухслойной обшивкой из КНАУФ-листов Сапфир или негорючей плиты КНАУФ-Файерборд со стороны этажа на одинарном стальном каркасе

### Описание

- Применяются в качестве ограждающих конструкций зашивки шахт лифтов, лестничных клеток и вертикальных шахт коммуникаций.
- Монтаж с одной стороны, без необходимости возведения строительных лесов со стороны шахты.
- Универсальная конструкция, обеспечивающая высокие характеристики по огнестойкости и звукоизоляции.
- Применяется как при реконструкции, так и в новом строительстве.
- Поверхность предназначена под последующую окончательную отделку, например оклеивание обоями, окраску, облицовку плиткой и прочее.

- Масса 1 м<sup>2</sup>: около 53 кг
- Максимальная высота перегородки: до 6 м\*
- Толщина перегородки: 105 мм
- Индекс звукоизоляции, R<sub>w</sub>: до 50 дБ\*
- Предел огнестойкости:
  - СШ 512: REI 60 (с применением КНАУФ-листа Сапфир)
  - СШ 532: REI 120 (с применением негорючей плиты КНАУФ-Файерборд)

\* При использовании изоляции КНАУФ Инсулейшн «Акустическая перегородка».

№	Наименование	Ед. изм.	Кол-во на м <sup>2</sup>
1	КНАУФ-лист Сапфир (негорючая плита КНАУФ-Файерборд) 12,5 мм	м <sup>2</sup>	2,0
2	КНАУФ-профиль ШН-80	пог. м	0,7
3	КНАУФ-профиль ШС-80	пог. м	2,0
4	КНАУФ-лист Шахтный 25 мм	м <sup>2</sup>	1,0
5	Негорючая минераловатная звукоизоляция КНАУФ Инсулейшн «Акустическая перегородка» – AS/AR	м <sup>2</sup>	1,0
6а	КНАУФ-шуроп ХТН 23 (ТН 25)	шт.	7
6б	КНАУФ-шуроп ХТН 38 (ТН 35)	шт.	18
7	Гипсовая шпаклевка КНАУФ для стыков	кг	0,5 [0,8]
8	КНАУФ-лента армирующая	пог. м.	1,1
9	КНАУФ-дюбель-гвоздь 6×40	шт.	1,6
10	Лента уплотнительная КНАУФ-Дихтунгсбанд Профи	пог. м	1,2
11*	Грунтовка КНАУФ-Тифенгрунд	л	0,2
12*	КНАУФ-профиль ПУ	шт.	**
13*	КНАУФ-лента разделительная	пог. м.	**

\* Позиция на рисунке не показана.

\*\* По потребности заказчика.

() В скобках даны варианты комплектующих изделий.

[ ] В скобках даны значения для случая, когда высота перегородки превышает длину плиты.

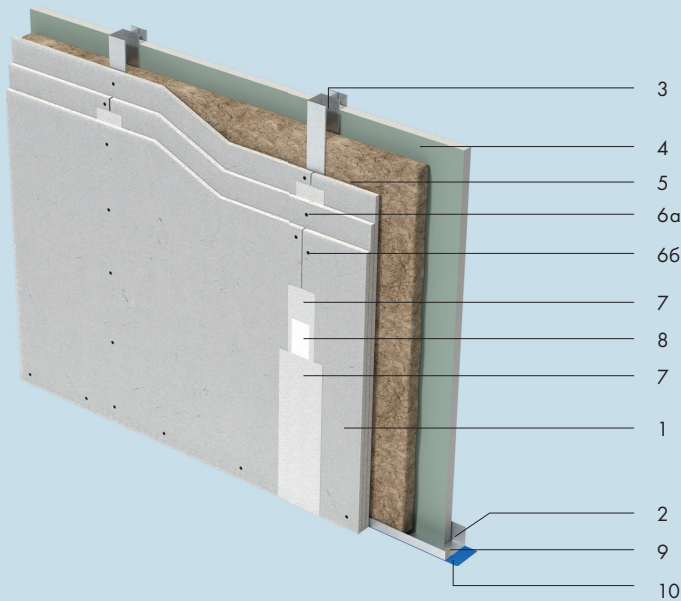

### СШ 533 Система шахтных стен

с трехслойной обшивкой из негорючих плит КНАУФ-Файерборд со стороны этажа на одинарном стальном каркасе

#### Описание

- Применяются в качестве ограждающих конструкций зашивки шахт лифтов, лестничных клеток и вертикальных шахт коммуникаций.
- Монтаж с одной стороны, без необходимости возведения строительных лесов со стороны шахты.
- Универсальная конструкция, обеспечивающая высокие характеристики по огнестойкости и звукоизоляции.
- Применяется как при реконструкции, так и в новом строительстве.
- Поверхность предназначена под последующую окончательную отделку, например оклеивание обоями, окраску, облицовку плиткой и прочее.

- Масса 1 м<sup>2</sup>: около 65 кг
- Максимальная высота перегородки: до 6 м\*
- Толщина перегородки: 117,5 мм
- Индекс звукоизоляции, R<sub>w</sub>: до 50 дБ\*
- Предел огнестойкости: EI 150

\* При использовании изоляции КНАУФ Инсулейшн «Акустическая перегородка».

№	Наименование	Ед. изм.	Кол-во на м <sup>2</sup>
1	Негорючая плита КНАУФ-Файерборд 12,5 мм	м <sup>2</sup>	3,0
2	КНАУФ-профиль ШН-80	пог. м	0,7
3	КНАУФ-профиль ШС-80	пог. м	2,0
4	КНАУФ-лист Шахтный 25 мм	м <sup>2</sup>	1,0
5	Негорючая минераловатная звукоизоляция КНАУФ Инсулейшн «Акустическая перегородка» – AS/AR	м <sup>2</sup>	1,0
6а	КНАУФ-шуроп ХТН 23 (ТН 25)	шт.	7
6б	КНАУФ-шуроп ХТН 38 (ТН 35)	шт.	18
6в	КНАУФ-шуроп ХТН 65 (ТН 45)	шт.	24
7	Гипсовая шпаклевка КНАУФ для стыков	кг	0,5 [0,8]
8	КНАУФ-лента армирующая	пог. м.	1,1
9	КНАУФ-дюбель-гвоздь 6×40	шт.	1,6
10	Лента уплотнительная КНАУФ-Дихтунгсбанд Профи	пог. м	1,2
11*	Грунтовка КНАУФ-Тифенгрунд	л	0,2
12*	КНАУФ-профиль ПУ	шт.	**
13*	КНАУФ-лента разделительная	пог. м.	**

\* Позиция на рисунке не показана.

\*\* По потребности заказчика.

() В скобках даны варианты комплектующих изделий.

[] В скобках даны значения для случая, когда высота перегородки превышает длину плиты.





## ГОРИЗОНТАЛЬНЫЕ ОГРАЖДАЮЩИЕ КОНСТРУКЦИИ

- >

Потолок подвесной из негорючих плит  
КНАУФ-Файерборд на двухуровневом  
стальном каркасе П 232

24
- >

Потолок подвесной из КНАУФ-листов  
Сапфир на двухуровневом  
стальном каркасе П 112.2

25
- >

Потолок подвесной из плиты  
АКВАПАНЕЛЬ® Цементная плита  
Скайлайт на двухуровневом  
стальном каркасе П 282

26
- >

Противопожарное перекрытие REI 150  
с обшивками из негорючей плиты  
КНАУФ-Файерборд на стальном каркасе

27

## П 232 Подвесной потолок

из негорючих плит  
КНАУФ-Файерборд  
на двухуровневом стальном  
каркасе

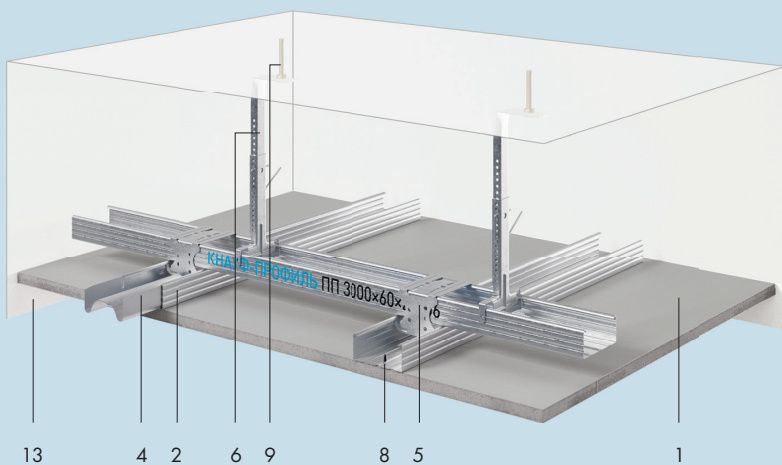

### Описание

- Крепится к несущим балкам перекрытия.
- Применяется в помещениях с повышенными требованиями к пожарной безопасности.
- Предназначен для скрытия коммуникаций, повышения звукоизоляции и огнестойкости перекрытий.
- Пригоден для последующей декоративной отделки, например окраски.

- Масса 1 м<sup>2</sup>: около 13 кг
- Предел огнестойкости: RE 150

№	Наименование	Ед. изм.	Кол-во на м <sup>2</sup>
1	Негорючая плита КНАУФ-Файерборд 12,5 мм	м <sup>2</sup>	1,0
2	КНАУФ-профиль потолочный ПП 60×27	пог. м	3,2
3*	КНАУФ-профиль потолочный ПН 28×27	пог. м	1,5
4	Удлинитель профилей	пог. м	0,6
5	Соединитель двухуровневый	шт.	2,3
6	Нониус-подвес в сборе (Подвес с зажимом и тягой, Подвес прямой)	шт.	1,3
7**	КНАУФ-шуруп LN 9 (при прямом подвесе)	шт.	2,6
8	КНАУФ-шуруп TN 25	шт.	17
9	КНАУФ-анкер-клин 6×40 (6×60)	шт.	3,2
10*	КНАУФ-лента армирующая	пог. м	1,2
11*	Шпаклевка гипсовая КНАУФ для стыков	кг	0,4
12*	Грунтовка КНАУФ-Тифенгрунд	л	0,1
13	КНАУФ-лента разделительная	пог. м	**

\* Позиция на рисунке не показана.

\*\* По потребности заказчика.

() В скобках даны варианты комплектующих изделий.



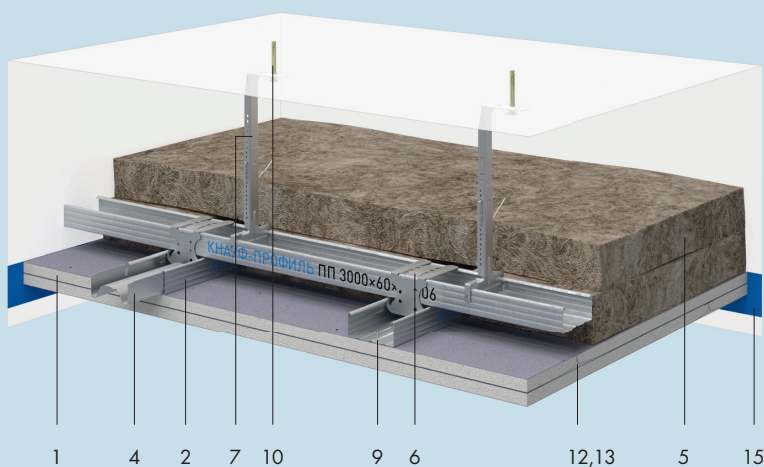

## П 112.2 Подвесной потолок

из КНАУФ-листов Сапфир  
на двухуровневом стальном  
каркасе

### Описание

- Крепится к несущим балкам перекрытия.
- Применяется в помещениях с повышенными требованиями к пожарной безопасности.
- Предназначен для скрытия коммуникаций, повышения звукоизоляции и огнестойкости перекрытий.
- Пригоден для последующей декоративной отделки, например окраски.

- Масса 1 м<sup>2</sup>: около 15 кг
- Предел огнестойкости: RE 45

\* В зависимости от типоразмера профилей каркаса или шага стоек.

\*\* При использовании минераловатной изоляции плотностью не менее 15 кг/м<sup>3</sup>.

№	Наименование	Ед. изм.	Кол-во на м <sup>2</sup>
1	КНАУФ-лист Сапфир 12,5 мм	м <sup>2</sup>	2,1
2	КНАУФ-профиль потолочный ПП 60×27	пог. м	3
3*	КНАУФ-профиль потолочный ПН 28×27	пог. м	1,5
4	Удлинитель профилей	пог. м	0,6
5	Минеральная звукоизоляция КНАУФ Инсулейшн «Акустическая перегородка» – AS/AR, толщина 50 мм	м <sup>2</sup>	2,0
6	Соединитель двухуровневый	шт.	2,3
7	Подвес с зажимом и тягой (Подвес прямой, Нониус-подвес в сборе)	шт.	1,3
8*	КНАУФ-шуруп ХТН 23	шт.	7
9	КНАУФ-шуруп ХТН 38	шт.	14
10	КНАУФ-анкер-клин 6×40 (6×60)	шт.	3,2
11*	КНАУФ-лента армирующая	пог. м	1,2
12	Шпаклевка гипсовая КНАУФ для стыков	кг	1
13	Грунтовка КНАУФ-Тифенгрунд	л	0,2
14*	КНАУФ-шуруп LN 3,5×9,5	шт.	4,6
15	КНАУФ-лента разделительная	пог. м	**

\* Позиция на рисунке не показана.

\*\* По потребности заказчика.

() В скобках даны варианты комплектующих изделий.

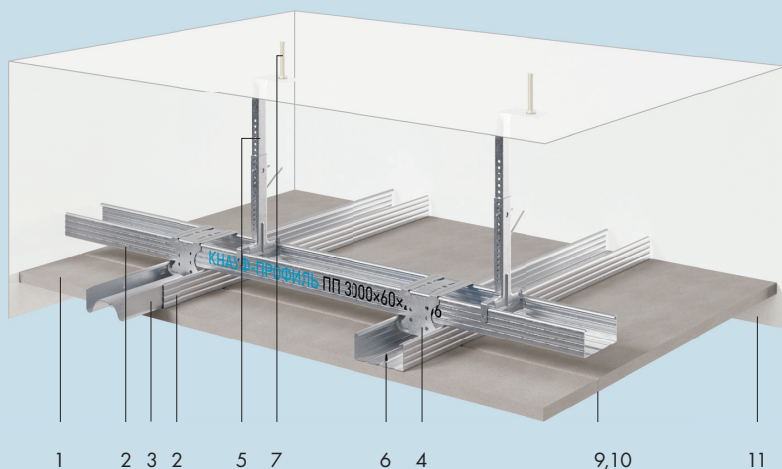

## П 282 Подвесной потолок

из плиты АКВАПАНЕЛЬ®  
Цементная плита Скайлайт  
на двухуровневом стальном  
каркасе

### Описание

- Крепится только к перекрытию.
- Применяется при создании конструкций подвесных потолков внутри помещений с влажным и мокрым режимом эксплуатации, в зданиях различного назначения, как при реконструкции, так и в новом строительстве.
- Уличное исполнение конструкций потолков применяется в полукрытых пассажах, галереях, облицовке софитов и балконов, наружных потолочных конструкциях высотой до 25 метров. Следует использовать профиль с соответствующей коррозионной стойкостью.
- Предназначен под последующую декоративную отделку.

- Масса 1 м<sup>2</sup>: около 13 кг
- Предел огнестойкости: REI 45

№	Наименование	Ед. изм.	Кол-во на м <sup>2</sup>
1	АКВАПАНЕЛЬ® Цементная плита Скайлайт	м <sup>2</sup>	1,0
2	КНАУФ-профиль ПП 60x27	пог. м	4,6
3	Удлинитель профилей	шт.	*
4	Соединитель двухуровневый	шт.	4,1
5	Нониус-подвес в сборе (Подвес прямой)	шт.	1,8
6	Шуруп SN 25 для плит АКВАПАНЕЛЬ®	шт.	25
7	Анкерный элемент	шт.	1,8
8**	КНАУФ-шуруп LN 9 (при прямом подвесе)	шт.	2,6
9	АКВАПАНЕЛЬ® Армирующая лента	пог. м	2,1
10	КНАУФ-Виртон или КНАУФ-Северен	кг	0,7
11	КНАУФ-лента разделительная	пог. м	***
12**	Нетвердеющий герметик для заделки примыканий	шт.	*
13****	Негорючая минераловатная звукоизоляция КНАУФ Инсулейшн «Акустическая перегородка» – AS/AR	м <sup>2</sup>	1,0

\* По потребности заказчика.

\*\* Позиция на рисунке не показана

\*\*\* Количество соответствует периметру помещения

\*\*\*\* Для улучшения звукоизоляции рекомендуется использовать звукоизоляционный материал производства КНАУФ Инсулейшн

() В скобках даны варианты комплектующих изделий

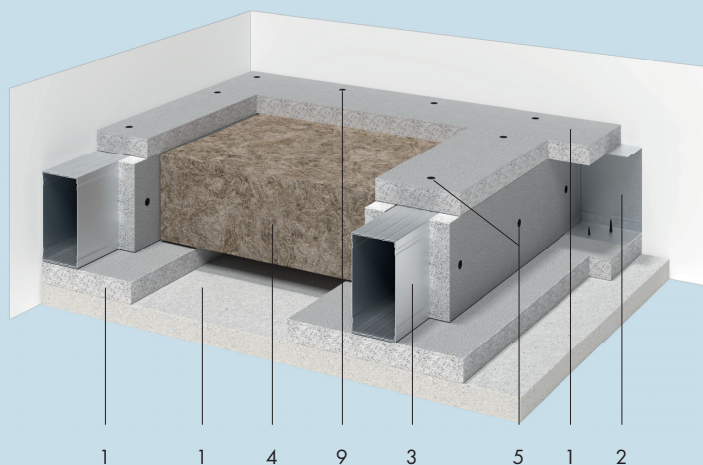

## Противопожарное перекрытие REI 150

с обшивками из негорючей плиты КНАУФ-Файерборд на стальном каркасе

### Описание

- Противопожарное перекрытие из негорючих материалов применяется внутри зданий и сооружений для обеспечения требуемых пределов огнестойкости зон для прокладки инженерных коммуникаций (воздуховоды, электрические линии, трубопроводы и т.д.) в запотолочном пространстве.
- Противопожарное перекрытие применяется для выделения пожарных отсеков, чтобы удержать в любом из них очаг возгорания и не допустить распространение пожара в смежные помещения.
- Крепится к стенам.
- Пригодно для последующей декоративной отделки, например окраски.

- Масса 1 м<sup>2</sup>: около 59 кг
- Толщина перекрытия: 172 мм
- Предел огнестойкости: REI 150\*

\* При равномерно распределенной нагрузке 11 кг/м<sup>2</sup> (без учета собственного веса), при использовании минераловатной изоляции КНАУФ Инсулейшн марка TS/TR.

№	Наименование	Ед. изм.	Кол-во на м <sup>2</sup>
1	Негорючая плита КНАУФ-Файерборд 24 мм	м <sup>2</sup>	2,5
2	КНАУФ-профиль ПН 100×40	пог. м	0,5
3	КНАУФ-профиль ПС 100×50	пог. м	4,2
4	Негорючая минераловатная изоляция «Акустическая перегородка» КНАУФ Инсулейшн, марка TS/TR, толщина 100 мм	м <sup>2</sup>	0,8
5	КНАУФ-шуруп LB 4,2×13	шт.	13
6*	Скоба строительная КНАУФ Z-64 спк	шт.	25
7*	Шпаклевка гипсовая КНАУФ для стыков	кг	1,4
8*	Анкер-клин потолочный 8×80 мм	шт.	4
9	КНАУФ-шуруп TN 3,5×35мм	шт.	28
10*	КНАУФ-шуруп ТВ (ХТВ) 3,5×45мм	шт.	32
11*	КНАУФ-шуруп ТВ (ХТВ) 3,5×65мм	шт.	18
12*	Ревизионные люки (опция)		через 5-7 м/п**

\* Позиция на рисунке не показана.

\*\* По потребности заказчика.

() В скобках даны варианты комплектующих изделий.



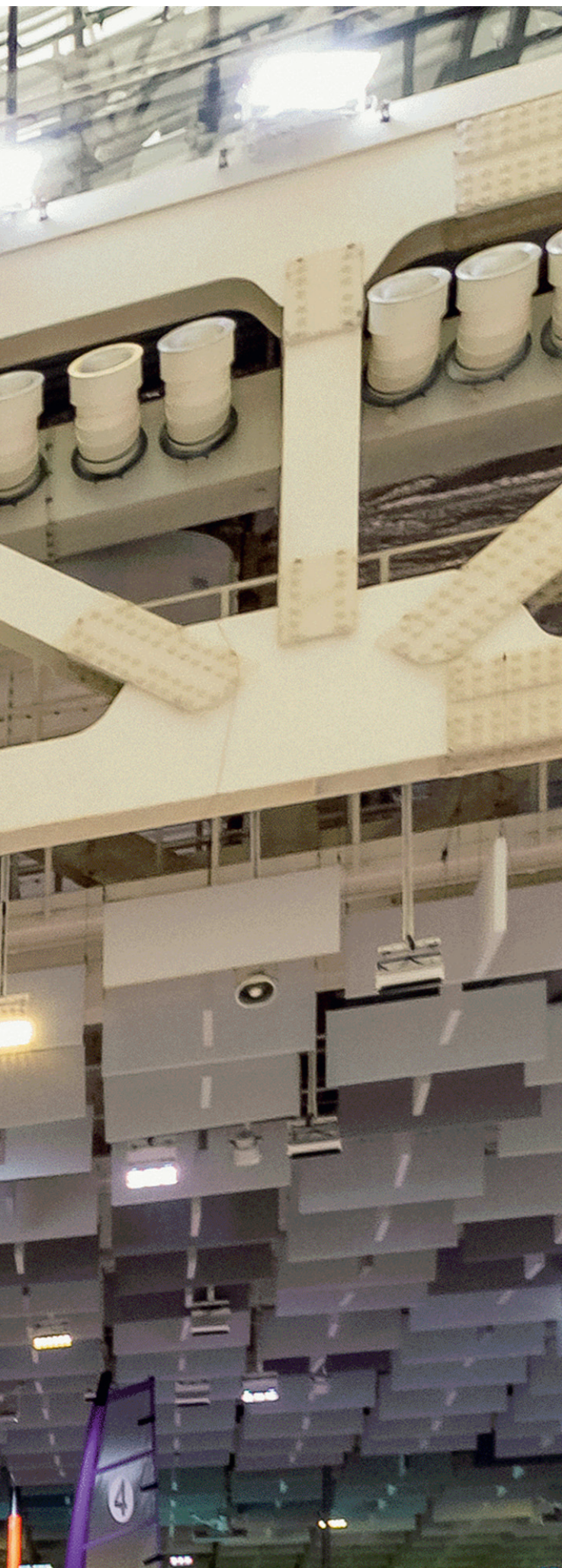

## ОГНЕЗАЩИТНАЯ ОБЛИЦОВКА МЕТАЛЛО- КОНСТРУКЦИЙ

- Облицовка стальных конструкций каркасная огнезащитная из негорючих плит КНАУФ-Файерборд К 253 30
- Облицовка стальных конструкций бескаркасная огнезащитная из негорючих плит КНАУФ-Файерборд К 253 31

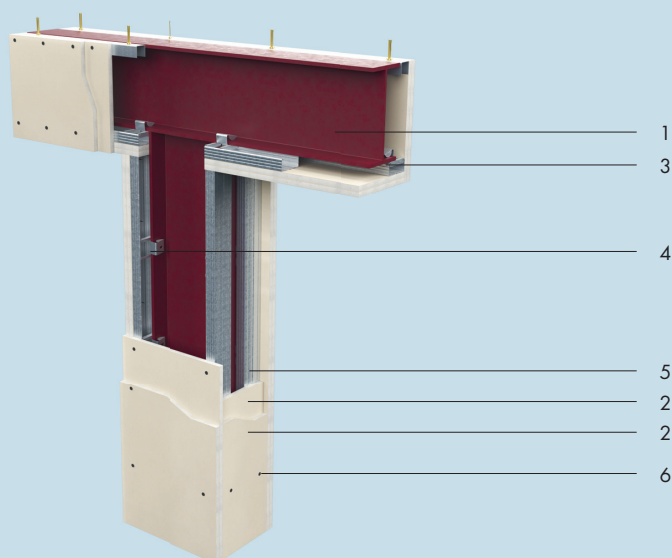

## К 253 Облицовка стальных конструкций каркасная

огнезащитная из негорючих плит КНАУФ-Файерборд

### Описание

- Применяется для повышения огнестойкости стальных конструкций в зданиях различного функционального назначения, этажности и вместимости (жилые, общественные и производственные здания и т.д.).
- Система каркасной огнезащитной облицовки сертифицирована по ТР ЕАЭС 043/2017.
- Облицовка может выполняться из одного или нескольких слоёв плиты. Необходимая толщина плиты выбирается в зависимости от требуемого предела огнестойкости и приведённой толщины металла защищаемой конструкции.
- Огнезащитная эффективность каркасной облицовки металлоконструкций соответствует 1-7 группам (от 15 до 150 минут).
- Обеспечивает высокие пределы огнестойкости металлоконструкций (до R 240).
- Пригодна к применению в сейсмоопасных регионах до 9 баллов включительно.
- Огнезащитная облицовка пригодна под последующую декоративную отделку.

№	Наименование	Ед. изм.	Кол-во на м <sup>2</sup>
1	Стальная колонна	–	–
2	Негорючая плита КНАУФ-Файерборд	м <sup>2</sup>	В зависимости от габаритных размеров, высоты конструкции и количества слоёв обшивки* **
3	КНАУФ-профиль потолочный ПП 60×27	пог. м	В зависимости от габаритных размеров и высоты конструкции* **
4	КНАУФ-зажим для колонн	шт.	через 1 м друг от друга по высоте колонны* **
5	Вставка из КНАУФ-профиля ПП 60×27 мм на стыках панелей	пог. м	В зависимости от габаритных размеров* **
6	КНАУФ-шуруп TN	шт.	шаг 150 мм по высоте конструкции
7*	КНАУФ-профиль углозащитный (ПУ)	пог. м	В зависимости от высоты конструкции* **
8*	Шпаклевка гипсовая КНАУФ для стыков	кг	0,6
9*	КНАУФ-шуруп самонарезающий для крепления защитного уголка* **	шт.	10 шт. на пог. м

\* Позиция на рисунке не показана.

\*\* По потребности заказчика.

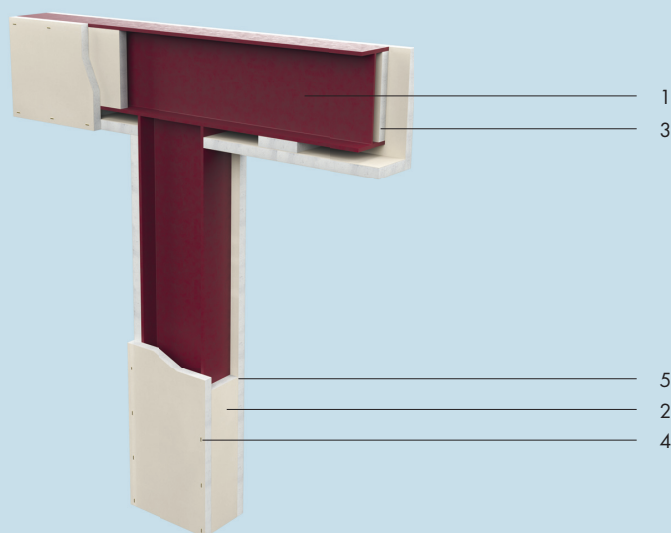

## К 253 Облицовка стальных конструкций бескаркасная

огнезащитная из негорючих плит КНАУФ-Файерборд

### Описание

- › Применяется для повышения огнестойкости стальных конструкций в зданиях различного функционального назначения, этажности и вместимости (жилые, общественные и производственные здания и т.д.).
- › Система огнезащитной бескаркасной облицовки сертифицирована по ТР ЕАЭС 043/2017.
- › Облицовка может выполняться из одного или нескольких слоёв плиты. Необходимая толщина плиты выбирается в зависимости от требуемого предела огнестойкости и приведённой толщины металла защищаемой конструкции.
- › Огнезащитная эффективность бескаркасной облицовки металлоконструкций соответствует 1-7 группам (от 15 до 150 минут).
- › Обеспечивает высокие пределы огнестойкости металлоконструкций (до R 240).
- › Огнезащитная облицовка пригодна под последующую декоративную отделку.
- › Бескаркасная технология монтажа снижает трудозатраты и стоимость конструкции.

№	Наименование	Ед. изм.	Кол-во на м <sup>2</sup>
1	Стальная колонна	–	–
2	Негорючая плита КНАУФ-Файерборд	м <sup>2</sup>	В зависимости от габаритных размеров, высоты конструкции и количества слоёв обшивки* **
3	Вставка из негорючей плиты КНАУФ-Файерборд на стыках панелей	пог. м	В зависимости от габаритных размеров* **
4	Скоба строительная КНАУФ Z-снк	шт.	шаг 120 мм
5	Шпаклевка гипсовая КНАУФ для стыков* **	кг	0,6**

\* Позиция на рисунке не показана.

\*\* По потребности заказчика.





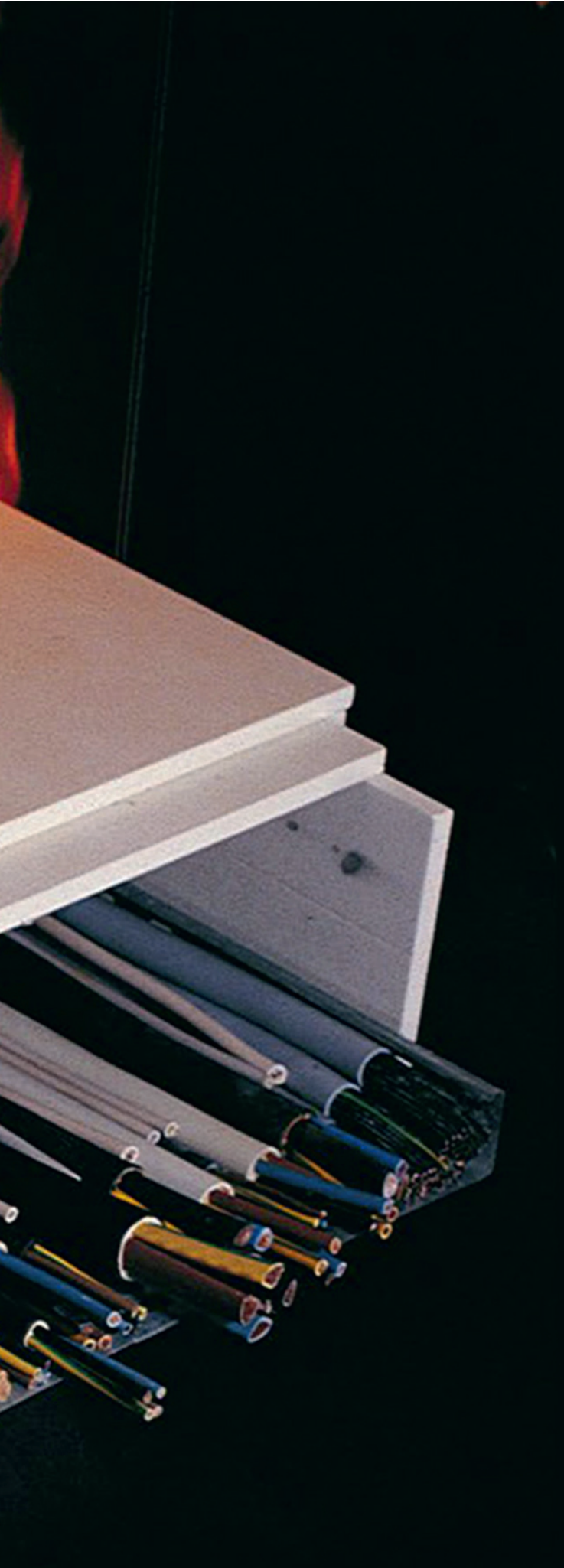

## ЗАЩИТА ИНЖЕНЕРНЫХ КОММУНИКАЦИЙ

- > Огнезащитный кабельный короб (каркасный способ монтажа) в составе огнестойкой кабельной линии из негорючих плит КНАУФ-Файерборд на каркасе из стальных профилей 34
- > Огнезащитный кабельный короб (бескаркасный способ монтажа) в составе огнестойкой кабельной линии из негорючих плит КНАУФ-Файерборд 35

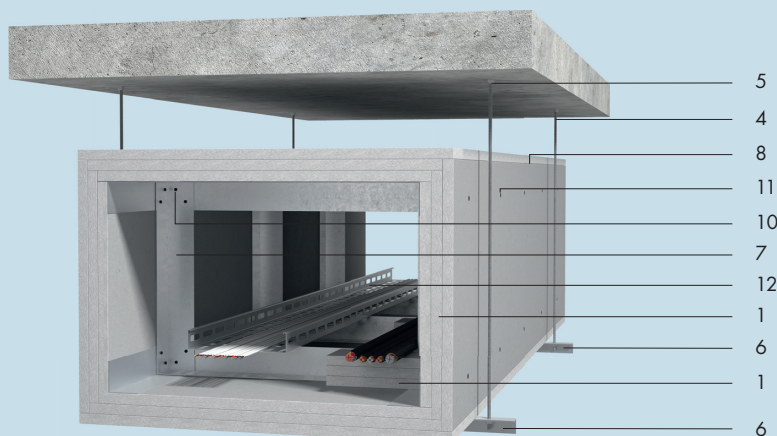

## Огнезащитный кабельный короб (каркасный способ монтажа)

в составе огнестойкой кабельной линии из негорючих плит КНАУФ-Файерборд на каркасе из стальных профилей

### Описание

- ▶ Применяется для обеспечения требуемой работоспособности кабельных линий в зданиях различного назначения, всех степеней огнестойкости, классов конструктивной и функциональной пожарной опасности.
- ▶ Общая толщина стенок кабельного короба зависит от заданного времени работоспособности и состава кабельной линии.
- ▶ Представляет собой конструкции прямоугольного сечения, выполненные из негорючих плит КНАУФ-Файерборд и монтируется вокруг защищаемой кабельной линии на каркасе из оцинкованных профилей.
- ▶ Кабельные короба могут монтироваться с одной, двумя и тремя стенками, при этом предел огнестойкости прилегающих конструкций должен быть не ниже, чем у кабельного короба.
- ▶ Огнезащитная эффективность кабельных коробов соответствует требованиям ГОСТ Р 53316-2021 «Электропроводки. Сохранение работоспособности в условиях стандартного температурного режима пожара. Методы испытаний».
- ▶ Конструкция кабельного короба предназначена для эксплуатации внутри помещений.

№	Наименование	Ед. изм.	Расход на 1 пог. м короба с внутренними размерами 550х350 мм (четырёхсторонний обогрев), без учёта потерь		
			Время работоспособности кабельной линии		
			120 мин.	150 мин.	180 мин.
1	Негорючая плита КНАУФ-Файерборд 20 мм	м <sup>2</sup>	4,02	6,22	6,22
2*	Плита КНАУФ-Аквапанель Скайлайт 8 / 12,5 мм	м <sup>2</sup>	-	-	2,16
3*	Плита КНАУФ-Аквапанель Скайлайт 8 / 12,5 мм (опция)	м <sup>2</sup>	2,12	2,12	-
4	Шпилька резьбовая М8 / М10	шт.	2	2	2
5	Анкер с внутренней резьбой (цанга) М8 / М10	шт.	2	2	2
6	Траверса (уголок 50×50×3 мм)	шт.	1	1	1
7	Уголок 60×60×1,2 (профиль 20×60×20×1,2 мм)	пог. м	8,2	8,2	8,2
8	Шпаклевка гипсовая КНАУФ для стыков	кг	3,2	4,5	4,5
9*	Цементная штукатурно-клеевая смесь КНАУФ-Северенер / КНАУФ-Виртон	кг	-	-	1,2
10	КНАУФ-шуруп LB 4,2×13	шт.	52	52	52
11	КНАУФ-шуруп ТВ 3,5×55 / ТВ 3,5×75 / ТВ 3,5×90	шт.	42/42	42/42/42	42/42/42
12	Кабельный лоток (опция)	пог. м	1,2		

\* Позиция на рисунке не показана.

() В скобках даны варианты комплектующих изделий.

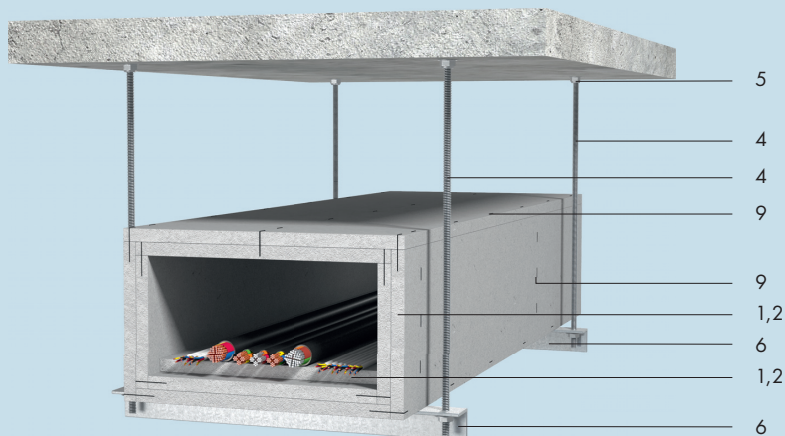

## Огнезащитный кабельный короб (бескаркасный способ монтажа)

в составе огнестойкой кабельной линии из негорючих плит КНАУФ-Файерборд

### Описание

- Применяется для обеспечения требуемой работоспособности кабельных линий в зданиях различного назначения, всех степеней огнестойкости, классов конструктивной и функциональной пожарной опасности.
- Общая толщина стенок кабельного короба зависит от заданного времени работоспособности и состава кабельной линии.
- Представляет собой конструкции прямоугольного сечения, выполненные из негорючих плит КНАУФ-Файерборд и монтируется вокруг защищаемой кабельной линии.
- Кабельные короба могут монтироваться с одной, двумя и тремя стенками, при этом предел огнестойкости прилагающих конструкций должен быть не ниже, чем у кабельного короба.
- Огнезащитная эффективность кабельных коробов соответствует требованиям ГОСТ Р 53316-2021 «Электропроводки. Сохранение работоспособности в условиях стандартного температурного режима пожара. Методы испытаний».
- Конструкция кабельного короба предназначена для эксплуатации внутри помещений.

№	Наименование	Ед. изм.	Расход на 1 пог. м короба с внутренними размерами 550×350 мм (четырёхсторонний обогрев), без учёта потерь			
			Время работоспособности кабельной линии			
			45 мин.	90 мин.	120 мин.	150 мин.
1	Негорючая плита КНАУФ-Файерборд 24 мм	м <sup>2</sup>	2,0	–	4,12	–
2	Негорючая плита КНАУФ-Файерборд 20 мм	м <sup>2</sup>	–	4,02	–	6,22
3*	Плита КНАУФ-Аквапанель 8 / 12,5 мм (опция)*	м <sup>2</sup>	2,0	2,12	2,2	2,28
4	Шпилька резьбовая М8 / М10	шт.	2	2	2	2
5	Анкер с внутренней резьбой (цанга) М8 / М10	шт.	2	2	2	2
6	Траверса (уголок 50×50×3 мм)	шт.	1	1	1	1
7*	Шпаклевка гипсовая КНАУФ для стыков	кг	1,5	3,0	3,2	4,5
8*	Цементная штукатурно-клеевая смесь КНАУФ-Северенер / КНАУФ-Виртон (опция)*	кг	1,2	1,2	1,2	1,2
9	Скоба строительная КНАУФ тип Z-спк или саморез TNW 4,2×70	шт.	64	104	128	144
10*	Кабельный лоток (опция)*	пог. м	1,2			

\* Позиция на рисунке не показана.

( ) В скобках даны варианты комплектующих изделий.



## КНАУФ-ФАЙЕРБОРД

Изображение	Описание	Размеры, мм
 <p>ПК</p>	<p><b>КНАУФ-Файерборд</b></p> <p>Негорючие плиты применяются в качестве огнезащитного облицовочного материала в каркасно-обшивных конструкциях перегородок, облицовок стен, огнезащитных облицовок стальных конструкций (колонн и балок), кабельных коробов, воздуховодов и подвесных потолков на путях эвакуации и в зальных помещениях в зданиях различного функционального назначения, этажности и вместимости, а также в других строительных конструкциях, где согласно требованиям пожарной безопасности предусмотрено применение негорючих строительных материалов (НГ). Цвет поверхности: серый Цвет маркировки: красный Вид кромки: ПК (прямая кромка) Масса 1 м<sup>2</sup>: ~10,5 кг (12,5 мм) ~17,0 кг (20,0 мм) ~21,0 кг (24,0 мм)</p>	<p>Длина: 2000, 2500 Ширина: 1200 Толщина: 12,5 20,0 24,0</p>

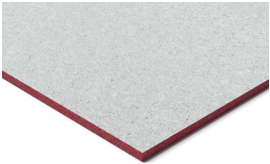
## КНАУФ-СУПЕРЛИСТ НГ

Изображение	Описание	Размеры, мм
 <p>ПК      ФК</p>	<p><b>КНАУФ-суперлист НГ</b> <b>(негорючий, влагостойкий гипсоволокнистый лист, ГВЛВ НГ)</b></p> <p>Применяется для облицовки стен и устройства перегородок в зданиях и помещениях, где необходимо использование негорючих материалов, например, на путях эвакуации. Может применяться в зданиях всех классов функциональной пожарной опасности согласно ФЗ № 123 от 22.07.2008, в помещениях любого функционального назначения с сухим, нормальным и влажным влажностными режимами по СП 50.13330.2012, в том числе в неотопляемых помещениях. Вид кромки: ПК (прямая кромка) ФК (фальцевая кромка) Масса 1 м<sup>2</sup>: ~16,5 кг (12,5 мм)</p>	<p>Длина: 2500 Ширина: 1200 Толщина: 10 12,5</p>

## АКВАПАНЕЛЬ® ЦЕМЕНТНЫЕ ПЛИТЫ

Изображение	Описание	Размеры, мм
	<p><b>АКВАПАНЕЛЬ® Цементная плита Наружная</b></p> <p>Применяется в качестве несущего основания в системах с тонким штукатурным слоем, а также при облицовке наружных стен, балконов и лоджий, при ремонте и восстановлении фасадов и других видов наружной отделки в качестве основы для различных вариантов наружной декоративной отделки: штукатурки, керамической и клинкерной плитки и прочего. Возможность создания криволинейных поверхностей, радиус кривизны от 1 м.</p> <p>Масса 1 м<sup>2</sup>: 16 кг (12,5 мм)</p>	<p>Длина: 900, 2000*, 2400, 2500*, 2800*, 3000* Ширина: 1200</p> <p>* не типовые размеры – по предварительному заказу</p>
	<p><b>АКВАПАНЕЛЬ® Цементная плита Скайлайт</b></p> <p>Применяется при создании конструкций подвесных потолков внутри помещений с влажным и мокрым режимом эксплуатации, в зданиях различного назначения, как при реконструкции, так и в новом строительстве. Снаружи конструкции потолков применяются в полукрытых пассажах, галереях, облицовке софитов и балконов, в наружных потолочных конструкциях. Предназначается под последующую декоративную отделку.</p> <p>Масса 1 м<sup>2</sup>: 10 кг (8 мм)</p>	<p>Длина: 900 Ширина: 1200</p>

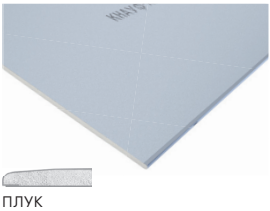

## КНАУФ-ЛИСТ САПФИР

Изображение	Описание	Размеры, мм
 <p>ПЛУК</p>	<p><b>КНАУФ-лист Сапфир (ГСП-DFH3IR)</b></p> <p>Применяется для устройства перегородок, подвесных потолков, облицовки стен в зданиях и помещениях, к отделке которых предъявляются требования по высокому качеству поверхности, ударостойкости, влапогнестойкости и звукоизоляции.</p> <p>Цвет картона: серо-голубой Цвет маркировки: черный Вид кромки: ПЛУК (полукруглая утоненная кромка) Масса 1 м<sup>2</sup>: ~12 кг (12,5 мм)</p>	<p>Длина: 2500 3000 Ширина: 1200 Толщина: 12,5</p>

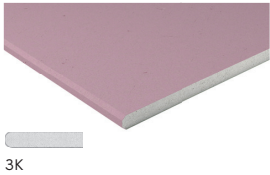
## КНАУФ-ЛИСТ ШАХТНЫЙ

Изображение	Описание	Размеры, мм
 <p>ЗК</p>	<p><b>КНАУФ-лист Шахтный (ГСП-DFH2)</b></p> <p>Специальная гипсовая строительная плита.</p> <p>Применяется для возведения шахтных стен. Относится к классу влапогнестойких листов. Выпускается в соответствии с ГОСТ 32614-2012 (EN 520:2009). Обеспечивает высокую огнестойкость и звукоизоляцию, высокую прочность. Вид кромки (ЗК) позволяет монтировать КНАУФ-лист Шахтный в профили шахтные стоечные (ШС) без крепления саморезами.</p> <p>Цвет картона: лицевой – розовый, тыльный – зеленый Цвет маркировки: черный Вид кромки: ЗК (закругленная кромка) Масса 1 м<sup>2</sup>: 21 кг/м<sup>2</sup> (25 мм)</p>	<p>Длина: 3000 Ширина: 595 Толщина: 25</p>

## ШПАКЛЕВКИ

Изображение	Описание	Расход, кг/м <sup>2</sup>
	<p><b>Шпаклевка гипсовая универсальная КНАУФ-Фуген</b></p> <p>Применяется для заделки стыков, образуемых КНАУФ-листами, КНАУФ-суперлистами и негорючими плитами КНАУФ-Файерборд с помощью армирующей ленты, приклеивания КНАУФ-листов к ровной поверхности стен, заделки неровностей и раковин бетонных элементов, склеивания и шпаклевания гипсовых изделий, монтажа ПГП. Для внутренних работ.</p> <p>› Упаковка: бумажный мешок 5 кг, 10 кг, 25 кг, полиэтиленовый мешок 5 кг.</p>	<p>Около 0,25 (при заделке стыков гипсокартонных листов)</p> <p>Около 1,5 (при монтаже ПГП)</p>
	<p><b>Шпаклевка гипсовая универсальная высокопрочная безусадочная КНАУФ-Унихард</b></p> <p>Применяется для заделки стыков КНАУФ-листов (ГКЛ), КНАУФ-суперлистов (ГВЛ) и негорючих плит КНАУФ-Файерборд, сплошного шпаклевания КНАУФ-листов, КНАУФ-суперлистов, гипсовых пазогребневых плит, плоских бетонных и оштукатуренных поверхностей; заделки дефектов гипсовых, цементных и бетонных поверхностей; заделки стыков высокопрочных конструкций с применением гипсокартонных КНАУФ-листов Сапфир; для заделки стыков КНАУФ-листов с полукруглой утоненной кромкой (ПЛУК) без использования армирующей ленты. Для внутренних работ.</p> <p>› Упаковка: комбинированный (бумага+пленка) или бумажный мешок 20 кг.</p>	<p>Около 0,3 (при заделке стыков)</p> <p>Около 1,0 при толщине слоя 1 мм</p>

Lined area for notes with horizontal ruling lines.



## ИСПОЛЬЗУЙТЕ ПОЛЕЗНЫЕ СЕРВИСЫ КНАУФ

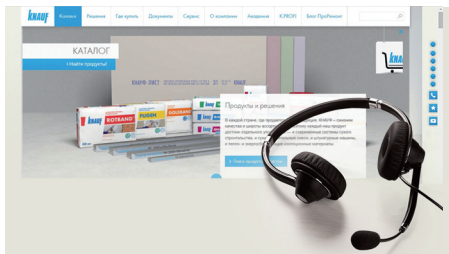

### CALL-ЦЕНТР / САЙТ

- › Коммуникация с необходимым подразделением / сотрудником компании
- › Консультационная поддержка по технологиям применения продукции
- › Информация о наличии / выпуске продукции
- › Информация на сайте компании о продуктах и системах КНАУФ
- › Возможность скачать техническую документацию



### АКАДЕМИЯ КНАУФ

### АКАДЕМИЯ

- › Обучение в учебных, ресурсных и консультационных центрах
- › Современные методы обучения и постоянно обновляющиеся программы курсов
- › Консультации профессиональных экспертов по материалам и технологиям КНАУФ
- › Выездные семинары и мастер-классы
- › Вебинары по материалам и технологиям КНАУФ

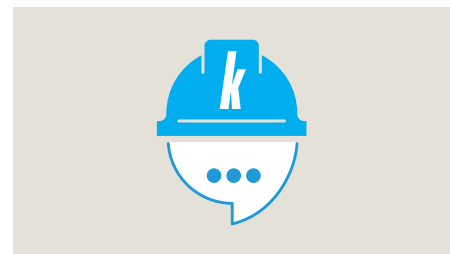

### ЧАТ-БОТ КНАУФ

- Виртуальный помощник Kai (Knauf AI) создан на базе искусственного интеллекта. Он поможет вам:
- › Получить информацию о продуктах и решениях КНАУФ
  - › Узнать стоимость товаров и статус заказа на маркетплейсе «Купи КНАУФ»
  - › Подобрать нужные решения для ремонта
  - › Получить информацию о программе лояльности K.PROFI
  - › Записаться на курс в Академию КНАУФ

› 8 800 770 76 67  
 › Пн-Пт 8:00 – 19:00 (МСК)  
 › [www.knauf.ru](http://www.knauf.ru)

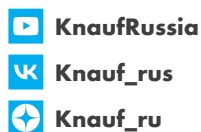

Запишитесь на вебинары Академии КНАУФ



Пообщайтесь с чат-ботом Kai на сайте КНАУФ

КНАУФ оставляет за собой право вносить изменения, не затрагивающие основные характеристики материалов и конструкций. Все технические характеристики обеспечиваются при использовании рекомендуемых фирмой КНАУФ материалов. Все указания по применению материалов являются расчетными и в случаях, отличающихся от указанных, должны уточняться. За дополнительной консультацией следует обращаться в технические службы КНАУФ.

Центральное управление  
 Группы КНАУФ  
 Россия и Беларусь  
 143400, МО,  
 г. Красногорск,  
 ул. Центральная, 139

#### РОССИЙСКАЯ ФЕДЕРАЦИЯ, ООО «КНАУФ ГИПС»

Московская сбытовая дирекция  
 (г. Красногорск)  
 +7 (495) 937-95-95  
 info-msk@knauf.ru

Северо-Западная сбытовая дирекция  
 (г. Санкт-Петербург)  
 +7 (812) 718-81-94  
 info-spb@knauf.ru

Юго-Западная сбытовая дирекция  
 (г. Новомосковск)  
 +7 (48762) 29-291  
 info-nm@knauf.ru

Южная сбытовая дирекция  
 (г. Краснодар)  
 +7 (861) 267-80-30  
 info-krd@knauf.ru

Казанское отделение Уральской СД  
 (г. Казань)  
 +7 (843) 211-20-66  
 info-kazan@knauf.ru

Уральская сбытовая дирекция  
 (г. Челябинск)  
 +7 (351) 216-76-77  
 info-ural@knauf.ru

Восточная сбытовая дирекция  
 (г. Иркутск)  
 +7 (3952) 290-032  
 info-irk@knauf.ru

Новосибирское отделение Восточной СД  
 (г. Новосибирск)  
 +7 (383) 349-97-82  
 info-novosib@knauf.ru

Хабаровское отделение Восточной СД  
 (г. Хабаровск)  
 +7 (4212) 914-419  
 info-khab@knauf.ru

#### РЕСПУБЛИКА БЕЛАРУСЬ

ОАО «БЕЛГИПС»  
 (г. Минск)  
 +375 (17) 543-59-28  
 info-by@knauf.by