

# КОМПЛЕКТУЮЩИЕ ДЛЯ ПОТОЛОЧНЫХ СИСТЕМ КНАУФ

Исключительная надежность



# СОДЕРЖАНИЕ

Прямые подвесы	3
Нониус-подвесы	4
Соединители	5
Анкерные подвесы	6
Специальные уголки	7
Обзор по системам КНАУФ	8



### Преимущества:

- › устройство подвесного потолка с высотой внутрипотолочного пространства от 0 до 200 мм при использовании только одного подвеса
- › почти нет потери полезного пространства
- › простой монтаж каркаса из КНАУФ-профилей

# ПРЯМЫЕ ПОДВЕСЫ

Для устройства подвесного потолка с высотой внутрипотолочного пространства от 0 до 200 мм при использовании только одного подвеса



#### Подвес прямой

Предназначен для деревянного каркаса или КНАУФ-профилей ПП 60×27.  
Длина в смонтированном положении: 100, 200 мм



#### Подвес прямой со звукоизоляционной вставкой

Длина в смонтированном положении: 120, 200 мм



#### Зажим для крепления КНАУФ-профилей ПП 60×27

Предназначен для крепления в дерево, с возможностью нивелировки высоты внутрипотолочного пространства.



#### Подвес пружинный

Предназначен для крепления в дерево с возможностью нивелировки высоты внутрипотолочного пространства до 20 мм.



#### Зажим прямой

Предназначен для крепления КНАУФ-профилей ПП 60×27 в конструкциях «потолок под потолком».



### Преимущества:

- › для тяжелых потолочных систем с большой высотой внутрипотолочного пространства
- › надежное соединение верхней и нижней части с помощью нониус-скобы или нониус-шплита
- › возможность нивелировки высоты благодаря сплошной перфорации

# НОНИУС-ПОДВЕСЫ

Для потолочных систем с повышенным весом и большой высотой внутрипотолочного пространства или специальными требованиями

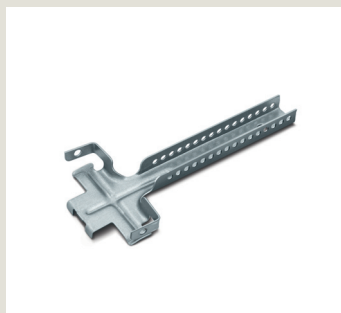

#### Нониус-подвес нижняя часть

Предназначен для надежной фиксации КНАУФ-профиля ПП 60×27, при необходимости с помощью шурупов.



#### Нониус-подвес верхняя часть

Предназначен для крепления к перекрытию.  
Длина: 200-1000 мм

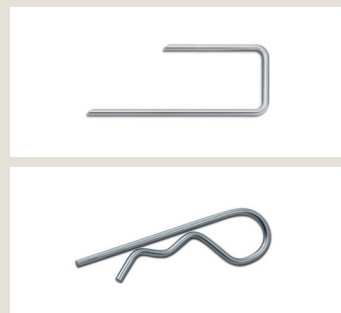

#### Нониус-шплинт/-скоба

Предназначены для соединения и фиксации нониус-подвесов.

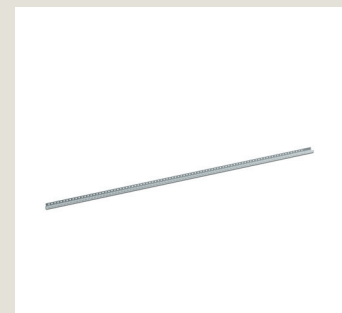

#### Нониус-удлинитель

Удлинительный элемент со сплошной перфорацией.  
Длина: 3000 мм



#### Нониус-соединитель

Соединительный элемент для верхней части и удлинителя нониус-подвеса.  
Длина: 90 мм



#### Нониус-хомут

Предназначен для крепления КНАУФ-профиля ПП 60×27, при необходимости с помощью шурупов.

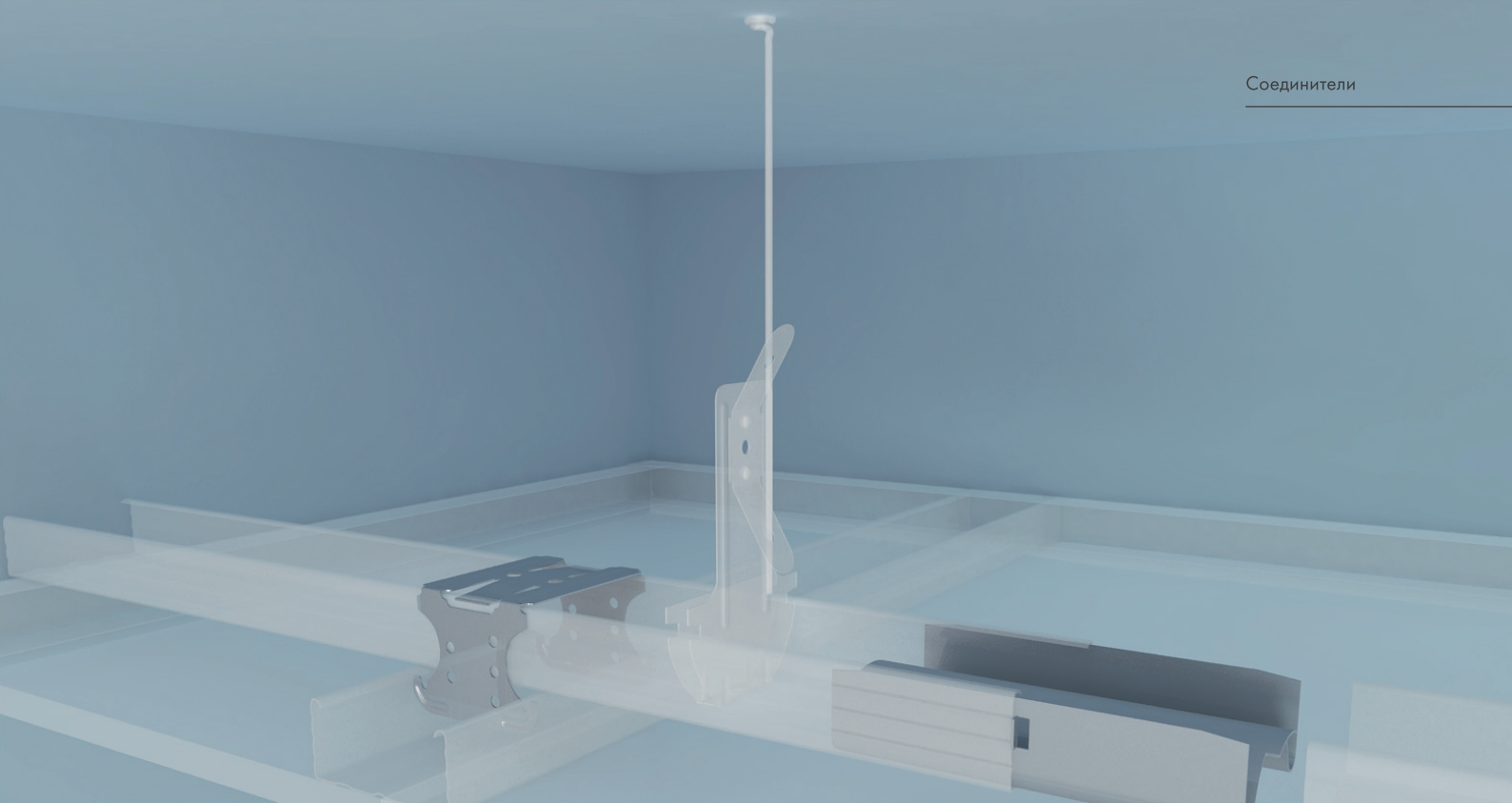

# СОЕДИНИТЕЛИ

Для безопасного соединения КНАУФ-профилей ПП 60x27 в потолочных системах



## Соединитель двухуровневый

Предназначен для соединения КНАУФ-профилей ПП 60x27 в двухуровневых конструкциях подвесных потолков.

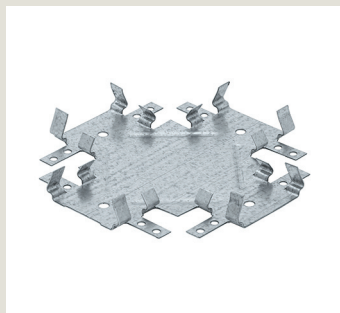

## Соединитель одноуровневый

Предназначен для соединения КНАУФ-профилей ПП 60x27 в конструкции одноуровневого потолка.



## Удлинитель КНАУФ-профилей ПП 60x27

Предназначен для удлинения КНАУФ-профилей ПП 60x27.

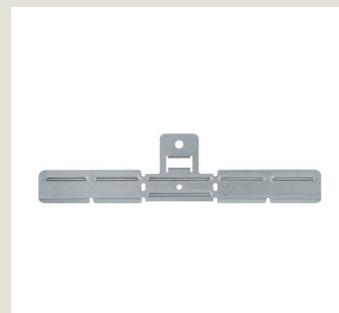

## Соединитель универсальный

Предназначен для соединения КНАУФ-профилей ПП 60x27 под различным углом в конструкции одноуровневого потолка, может использоваться в качестве удлинителя или части подвеса.



## Соединитель угловой 90°

Предназначен для соединения КНАУФ-профилей ПП 60x27 под прямым углом.



## Соединитель «Мульти»

Предназначен для удлинения КНАУФ-профилей ПП 60x27 и гибкого соединения при помощи адаптеров под различным углом.



## Адаптер для соединителя «Мульти»

Адаптер 30°-280°



### Преимущества:

- › быстрота монтажа
- › регулируемая высота внутрипотолочного пространства
- › простая нивелировка высоты с помощью пружинного зажима

# АНКЕРНЫЕ ПОДВЕСЫ

Для потолочных систем с нормальным весом и средней высотой внутрипотолочного пространства



#### Подвес анкерный с зажимом

Для КНАУФ-профилей ПП 60×27. Предназначен для крепления к перекрытию с помощью тяги подвеса.

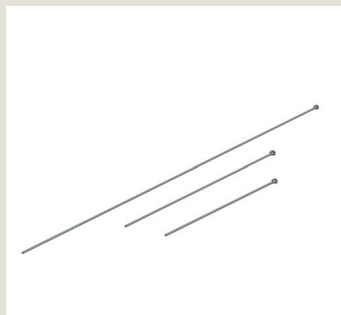

#### Тяга подвеса

Для анкерного подвеса с зажимом  
Длина: 125-1500 мм.



#### Двухсторонний зажим

Предназначен для удлинения с помощью 2-х тяг подвеса.



#### Подвес для каркаса из бруса

Для деревянного каркаса. Предназначен для крепления к перекрытию с помощью тяги подвеса.



# СПЕЦИАЛЬНЫЕ УГОЛКИ

Для специальных решений в системах подвесных потолков



## Уголок анкерный

Предназначен для соединения КНАУФ-профилей ПП 60x27 в системе двухуровневых потолков под углом 90°.



## Уголок поворотный

Предназначен для соединения КНАУФ-профилей ПП 60x27 в системе двухуровневых потолков под различными углами.

# ОБЗОР ПО СИСТЕМАМ КНАУФ

Наименование	Тип подвеса			Несущая способность подвеса, кН			
	Прямые подвесы	Нониус-подвесы	Анкерные подвесы	0,1	0,15	0,25	0,4
Подвес прямой 120 мм для КНАУФ-профиля ПП 60×27 мм	■						■
Подвес прямой 120 мм для деревянных брусков 50 мм	■						■
Подвес прямой 200 мм для деревянных брусков 50 мм	■						■
Подвес прямой со звукоизоляционной вставкой 120 мм	■						■
Подвес прямой со звукоизоляционной вставкой 200 мм	■						■
Нониус-подвес нижняя часть		■					■
Нониус-хомут		■					■
Подвес анкерный с зажимом			■			■	
Зажим прямой	■			■ без крепления шурупами		■ с креплением шурупами	
Подвес пружинный	■				■		
Зажим для крепления КНАУФ-профилей ПП 60×27	■				■ при наклонном монтаже необходимо крепление шурупами		
Подвес для каркаса из бруса			■			■	



Вес подвешного потолка, кН/м <sup>2</sup>				Высота внутрипотолочного пространства	Наименование комплектной системы КНАУФ
до 0,15	до 0,3	до 0,5	до 0,65 в конструкциях «потолок под потолком»		
		■	■	5–100 мм или 15–100 мм	П 112 (П 212, П 232, П 282) / П 113 (П 213, П 232) / П 127
		■		5–100 мм	П 111 (П 211)
		■		5–180 мм	П 111 (П 211)
		■	■	15–110 мм	П 112 (П 212, П 232, П 282) / П 113 (П 213, П 232) / П 127
		■	■	15–190 мм	П 112 (П 212, П 232, П 282) / П 113 (П 213, П 232) / П 127
		■ крепление с шурупами от 0,4	■ крепление с шурупами от 0,4	около 130 мм	П 112 (П 212, П 232, П 282) / П 113 (П 213, П 232) / П 127
		■	■	около 130 мм	П 112 (П 212, П 232, П 282) / П 113 (П 213, П 232) / П 127
	■			около 110 мм	П 112 (П 212, П 232, П 282) / П 113 (П 213, П 232) / П 127
■				0 мм	П 112 (П 212, П 232, П 282) в конструкциях потолок под потолком
	■			7–27 мм	П 112 (П 212, П 232, П 282) / П 113 (П 213, П 232) / П 127
	■			0–60 мм	П 112 (П 212, П 232, П 282) / П 113 (П 213, П 232) / П 127
	■			около 110 мм	П 111 (П 211)

Для заметок \_\_\_\_\_

---

---

---

---

---

---

---

---

---

---

---

---

---

---

---

---

---

---

---

---

---

---

---

---

---

---

---

---

---

---

---

---

---

---

---

---

---

---

---

---

---

---

---

---

---

---

---

---

---

---

## ИСПОЛЬЗУЙТЕ ПОЛЕЗНЫЕ СЕРВИСЫ КНАУФ

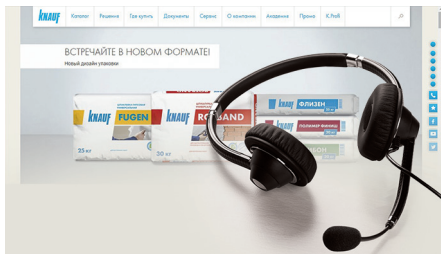

### CALL-ЦЕНТР / САЙТ

- › Коммуникация с необходимым подразделением / сотрудником компании
- › Консультационная поддержка по технологиям применения продукции
- › Информация о наличии / выпуске продукции
- › Информация на сайте компании о продуктах и системах КНАУФ
- › Возможность скачать техническую документацию

› **8 800 770 76 67**

› **Пн–Пт 8:00 – 19:00 (МСК)**

› **www.knauf.ru**

**ВКонтакте: Knauf\_rus**



### АКАДЕМИЯ

- › Обучение в учебных, ресурсных и консультационных центрах
- › Современные методы обучения и постоянно обновляющиеся программы курсов
- › Консультации профессиональных экспертов по материалам и технологиям КНАУФ
- › Выездные семинары и мастер-классы
- › Вебинары по материалам и технологиям КНАУФ



### КЛУБ K.PROFI

Если ремонт – твоя профессия, присоединяйся к клубу профессионалов K.PROFI и получай:

- › Ещё больше выгод с покупкой материалов КНАУФ
- › Ценные призы и подарки
- › Специальные предложения

КНАУФ оставляет за собой право вносить изменения, не затрагивающие основные характеристики материалов и конструкций. Все технические характеристики обеспечиваются при использовании рекомендуемых фирмой КНАУФ материалов. Все указания по применению материалов являются расчетными и в случаях, отличающихся от указанных, должны уточняться. За дополнительной консультацией следует обращаться в технические службы КНАУФ.

Центральное управление  
Группы КНАУФ  
Восточная Европа и СНГ  
143400, МО, г. Красногорск,  
ул. Центральная, 139

Российская Федерация ООО «КНАУФ ГИПС»  
Московская сбытовая дирекция  
(г. Красногорск)  
+7 (495) 937-95-95  
info-msk@knauf.com

Северо-Западная сбытовая дирекция  
(г. Санкт-Петербург)  
+7 (812) 718-81-94  
info-spb@knauf.com

Юго-Западная сбытовая дирекция  
(г. Новомосковск)  
+7 (48762) 29-291  
info-nm@knauf.com

Южная сбытовая дирекция  
(г. Краснодар)  
+7 (861) 267-80-30  
info-krd@knauf.com

Казанское отделение Южной СД  
(г. Казань)  
+7 (843) 526-03-12  
info-kazan@knauf.com

Уральская сбытовая дирекция  
(г. Челябинск)  
+7 (351) 771-02-09  
info-ural@knauf.com

Пермское отделение Уральской СД  
(г. Пермь)  
+7 (342) 220-65-39  
info-perm@knauf.com

Восточная сбытовая дирекция  
(г. Иркутск)  
+7 (3952) 290-032  
info-irk@knauf.com

Новосибирское отделение Восточной СД  
(г. Новосибирск)  
+7 (383) 349-97-82  
info-novosib@knauf.com

Хабаровское отделение Восточной СД  
(г. Хабаровск)  
+7 (4212) 914-419  
info-khab@knauf.com

Азербайджан  
ООО «КНАУФ МАРКЕТИНГ БАКУ»  
(г. Баку)  
+994 (12) 497-79-08  
info@knauf.az

Армения  
ООО «КНАУФ АРМЕНИЯ»  
(г. Ереван)  
+374 (10) 501-420  
info-am@knauf.com

Беларусь  
ОАО «БЕЛГИПС» группа КНАУФ  
(г. Минск)  
+375 (17) 543 59 28  
info-by@knauf.com

Грузия  
ООО «КНАУФ ГИПС ТБИЛИСИ»  
(г. Тбилиси)  
+995 (32) 242-502  
info@knauf.ge

Казахстан  
ТОО «КНАУФ ГИПС КАПЧАГАЙ»  
Предприятие с участием ДЭГ  
(г. Капчагай)  
+7 (727) 368-07-01  
info-kz@knauf.com

Кыргызстан  
ОсОО «КИРГИЗСКИЙ КНАУФ  
МАРКЕТИНГ»  
(г. Бишкек)  
+996 (312) 902-263  
marketing@knauf.kg

Молдова  
ООО «КНАУФ ГИПС»  
(г. Бельцы)  
+3 73231-22439  
office@knauf.md

Монголия  
ООО «КНАУФГИПС»  
(г. Улан-Батор)  
+976) 7011-7008  
info@knauf.mn

Таджикистан  
ООО «КНАУФ МАРКЕТИНГ ДУШАНБЕ»  
(г. Душанбе)  
+992 (988) 47 00 40  
info@knauf.tj

Туркменистан  
Представительство  
ТОО «КНАУФ ГИПС КАПЧАГАЙ»  
Предприятие с участием ДЭГ»  
(г. Ашхабад)  
+99 (312) 21 18 75  
knaufm@gmail.com

Узбекистан  
ИП ООО «КНАУФ ГИПС БУХАРА»  
(ф-л в г. Ташкент)  
+99 (871) 150-11-59  
info-uz@knauf.com

Украина  
ООО «КНАУФ ГИПС КИЕВ»  
(г. Киев)  
+38 (044) 277 -99-00  
info\_ua@knauf.com